



# PROSES BISNIS DINAS KOPERASI, PERINDUSTRIAN DAN PERDAGANGAN

## TAHUN 2023

**PEMERINTAH KOTA MALANG  
DINAS KOPERASI, PERINDUSTRIAN DAN PERDAGANGAN**

Jl. Simpang Terusan Danau Sentano No. 3 Malang

Telp / Fax (0341) 716546

Email : diskopindag.kota [malang@gmail.com](mailto:malang@gmail.com)













## DAFTAR ISI

PROBIS DISKOPINDAG 2023 .....	<b>ERROR! BOOKMARK NOT DEFINED.</b>
BIZAGI MODELER.....	<b>ERROR! BOOKMARK NOT DEFINED.</b>
1 PROSES UTAMA .....	5
2 PETA RELASI.....	6
2.1 P1. PENGEMBANGAN DAN PENGAWASAN KOPERASI - MAIN PROCESS.....	7
2.2 P2. PENGEMBANGAN USAHA MIKRO - P2. PENGEMBANGAN USAHA MIKRO .....	8
2.3 P3. PENGEMBANGAN INDUSTRI KECIL MENENGAH - P3. PENGEMBANGAN INDUSTRI KECIL MENENGAH ....	9
2.4 P4. PENGEMBANGAN PERDAGANGAN DALAM NEGERI DAN LUAR NEGERI - MAIN PROCESS .....	10
2.5 P5. PELAYANAN TEKNIS - MAIN PROCESS.....	11
3 P1. PENGEMBANGAN DAN PENGAWASAN KOPERASI.....	12
3.1 P.1.1 PENDAMPINGAN PEMBENTUKAN,PERUBAHAN,PEMBUBARAN KOPERASI .....	13
3.2 P1.2 SOSIALISASI, BIMTEK, PELATIHAN, WORKSHOP PENGEMBANGAN KOPERASI.....	13
3.3 P1.3 PENYUSUNAN RANPERWAL TENTANG JUKLAK PERDA PERLINDUNGAN DAN PEMBERDAYAAN KOPERASI DAN USAHA.....	14
3.4 P1.4 LAYANAN KLINI KOPERASI.....	14
3.5 P1.5 FASILITASI PARTISIPASI KOPERASI DAN MASYARAKAT DALAM PERINGATAN HARI KOPERASI.....	15
3.6 P1.6 MONITORING DAN EVALUASI.....	15
4 P2. PENGEMBANGAN USAHA MIKRO .....	16
4.1 P2.1 PENGEMBANGAN JARINGAN PEMASARAN PRODUK USAHA MIKRO .....	17
4.2 P2.2 SOSIALISASI PELATIHAN, BIMTEK, WORKSHOP PENGEMBANGAN USAHA MIKRO .....	17
4.3 P2.3 PENYUSUNAN DATABASE USAHA MIKRO .....	18
4.4 P2.4 PENINGKATAN KEMITRAAN DENGAN PIHAK KETIGA .....	18
4.5 P.2.5 KLINIK USAHA MIKRO.....	19
5 P3. PENGEMBANGAN INDUSTRI KECIL MENENGAH .....	20
5.1 P3.6 PENGEMBANGAN SARPRAS DAN PERWILAYAHAN INDUSTRI .....	21
5.2 P3.7 REKOMENDASI IJIN USAHA MENENGAH .....	22
5.3 P3.7 PEMBERDAYAAN INDUSTRI .....	23
5.4 P3.1 SOSIALISASI, PELATIHAN PENYULUHAN,BIMTEK, WORKSHOP DAN PENDAMPINGAN IKM .....	23
5.5 P3.2 FASILITASI DAN STANDARISASI.....	24
5.6 P3.3 PENDATAAN, PEMETAAN DAN KAJIAN PENGEMBANGAN INDUSTRI.....	25
5.7 P3.4 PEMANTAUAN DAN PENGAWASAN .....	25
5.8 P3.6 PENGEMBANGAN SARPRAS DAN PERWILAYAHAN INDUSTRI .....	26
6 P3.1 SOSIALISASI, PELATIHAN PENYULUHAN,BIMTEK, WORKSHOP DAN PENDAMPINGAN IKM	26
7 P3.2 FASILITASI DAN STANDARISASI.....	27
7.1 P3.2.1 FASILITASI SERTIFIKASI PRODUK.....	28
7.2 P3.2.2 SERTIFIKASI KOMPETENSI SDM INDUSTRI .....	29
7.3 P3.2.3 FASILITASI KERJASAMA IKM .....	29
8 P3.2.1 FASILITASI SERTIFIKASI PRODUK.....	30
9 P3.2.2 SERTIFIKASI KOMPETENSI SDM INDUSTRI .....	31
10 P3.2.3 FASILITASI KERJASAMA IKM.....	32

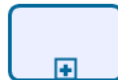
11	P3.3 PENDATAAN, PEMETAAN DAN KAJIAN PENGEMBANGAN INDUSTRI .....	33
11.1	P3.3.1 PENDATAAN DAN PEMETAAN .....	34
11.2	P3.3.2 KAJIAN PENGEMBANGAN INDUSTRI .....	34
12	P3.3.1 PENDATAAN DAN PEMETAAN .....	35
13	P3.3.2 KAJIAN PENGEMBANGAN INDUSTRI .....	36
14	P3.4 PEMANTAUAN DAN PENGAWASAN .....	37
15	P.3.5 PENYELENGGARAAN EVENT .....	38
16	P3.6 PENGEMBANGAN SARPRAS DAN PERWILAYAHAN INDUSTRI.....	39
16.1	P3.6.1 PENETAPAN RENCANA PENGEMBANGAN PERWILAYAHAN INDUSTRI SESUAI DENGAN RPIK.....	40
16.2	P3.6.2 PELAKSANAAN PENGEMBANGAN PERWILAYAHAN INDUSTRI SESUAI DENGAN RPIK.....	41
16.3	P3.6.4 EVALUASI PELAKSANAAN PENGEMBANGAN PERWILAYAHAN INDUSTRI SESUAI DENGAN RPIK .....	42
17	P3.6 PENGEMBANGAN SARPRAS INDUSTRI.....	43
18	P3.6.1 PENETAPAN RENCANA PENGEMBANGAN PERWILAYAHAN INDUSTRI SESUAI DENGAN RPIK .....	44
19	P3.6.2 PELAKSANAAN PENGEMBANGAN PERWILAYAHAN INDUSTRI SESUAI DENGAN RPIK 45	
20	P3.6.4 EVALUASI PELAKSANAAN PENGEMBANGAN PERWILAYAHAN INDUSTRI SESUAI DENGAN RPIK .....	46
21	P3.7 PEMBERDAYAAN INDUSTRI .....	47
22	P3.7 REKOMENDASI IJIN USAHA MENENGAH .....	48
23	P4. PENGEMBANGAN PERDAGANGAN DALAM NEGERI DAN LUAR NEGERI.....	49
23.1	P4.1 REVITALISASI PASAR.....	50
23.2	P4.2 PENINGKATAN SARANA DAN PRASARANA PASAR.....	51
23.3	P4.3 PENGEMBANGAN PEMASARAN PRODUK LOKAL .....	51
23.4	P4.4 FASILITASI KETERSEDIAAN PEMANTAUAN DAN KOORDINASI KEBUTUHAN POKOK DAN BARANG PENTING.....	52
23.5	P4.6 PELAKSANAAN PENGAWASAN PENINDAKAN DAN PENINGKATAN PKL MENJADI USAHA MIKRO.....	53
23.6	P4.5 OPERASI PASAR .....	54
24	P4.1 REVITALISASI PASAR.....	55
25	P4.2 PENINGKATAN SARANA DAN PRASARANA PASAR .....	56
26	P4.3 PENGEMBANGAN PEMASARAN PRODUK LOKAL .....	57
26.1	P4.3.1 PENYELENGGARAAN, PARTISIPASI PAMERAN DAGANG NASIONAL DAN MISI DAGANG PRODUK EKSPOR 58	
26.2	P4.3.2 PEMBINAAN DAN PENYIAPAN DATA PENGEMBANGAN EKSPOR.....	59
26.3	P4.3.3 VERIFIKASI PERMOHONAN USAHA DAGANG.....	60
27	P4.3.1 PENYELENGGARAAN, PARTISIPASI PAMERAN DAGANG NASIONAL DAN MISI DAGANG PRODUK EKSPOR.....	61
28	P4.3.2 PEMBINAAN DAN PENYIAPAN DATA PENGEMBANGAN EKSPOR.....	62
29	P4.3.3 VERIFIKASI PERMOHONAN USAHA DAGANG .....	63

30	P4.4 FASILITASI KETERSEDIAAN PEMANTAUAN DAN KOORDINASI KEBUTUHAN POKOK DAN BARANG PENTING .....	64
31	P4.5 OPERASI PASAR .....	65
32	P4.6 PELAKSANAAN PENGAWASAN PENINDAKAN DAN PENINGKATAN PKL MENJADI USAHA MIKRO .....	66
33	P5. PELAYANAN TEKNIS .....	67
34	P5.1.1 PENERTIBAN PASAR.....	68
34.1	P5.1.2 PENGAMANAN PASAR .....	69
35	P5.1.2 PENGAMANAN PASAR .....	70
36	P5.1.3 PEMUNGUTAN DAN PENGADMINISTRASI RETRIBUSI PASAR.....	71
37	P5.1.4 PENANGANAN PERMASALAHAN PEDAGANG .....	72
38	P5.1.5 PENGELOLAAN SARPRAS.....	73
39	P5.1.6 PENATAUSAHAAN PASAR.....	74
40	P5.1.7 SOSIALISASI PEDAGANG.....	75
41	P5.1.8 KEBERSIHAN PASAR.....	76
42	P5.2 OPERASIONAL METROLOGI .....	77
42.1	P5.2.1 TERA ULANG ALAT UKUR .....	78

# 1 Proses utama

Dinas Koperasi, Perindustrian dan Perdagangan	Manajerial	 P5. Umum dan Kepegawaian	 P6. Perencanaan	 P7. Keuangan		
	Utama	 P1. Pengembangan dan Pengawasan Koperasi	 P2. Pengembangan Usaha Mikro	 P3. Pengembangan Industri Kecil Menengah	 P4. Pengembangan Perdagangan Dalam Negeri dan Luar Negeri	 P5. Pelayanan Teknis
	Lainnya	 P8. Koordinasi - instansi vertikal dan horizontal	 P9. Mitra Kerja - BUMN, Asosiasi Pengusaha, Komunitas, Perguruan Tinggi, MUI	 P10. Penyedia kebutuhan energi dan komunikasi - PLN, TELKOM, PDAM	 P11. Penyedia permodalan usaha (Lembaga pembiayaan keuangan)	
		 P12. Proses hukum - APH, Bea Cukai, OPD terkait				

## 2 PETA RELASI

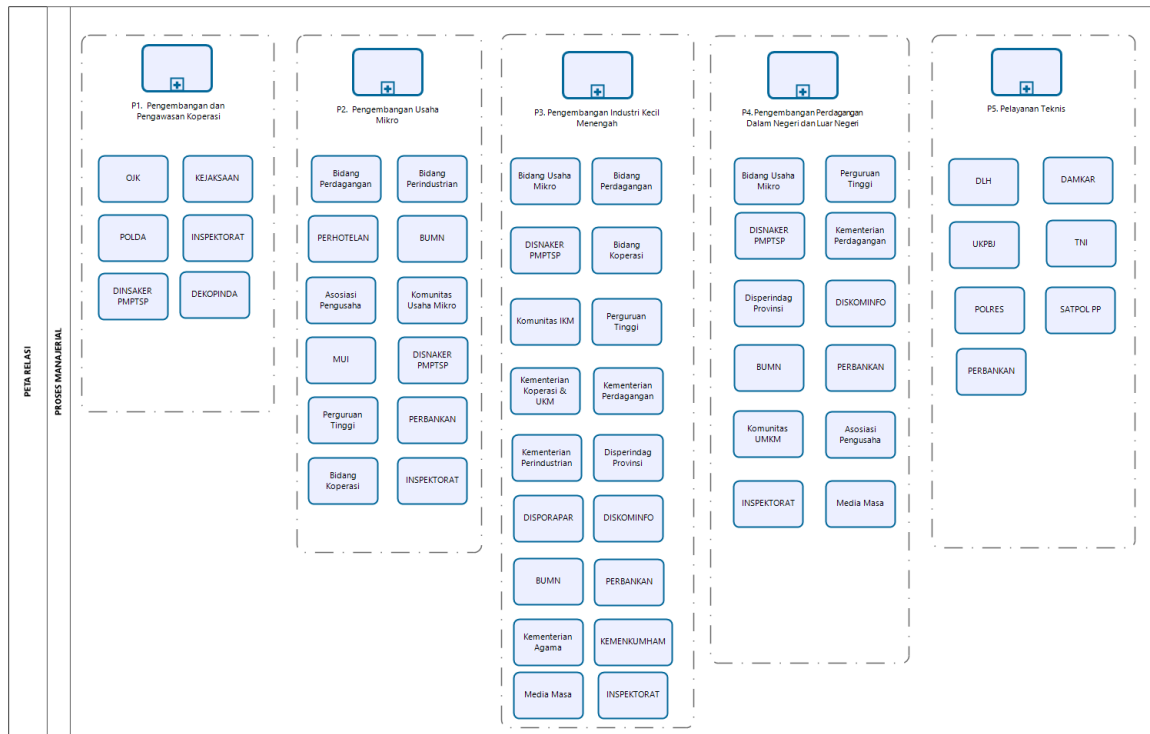

## 2.1 P1. Pengembangan dan Pengawasan Koperasi - Main Process

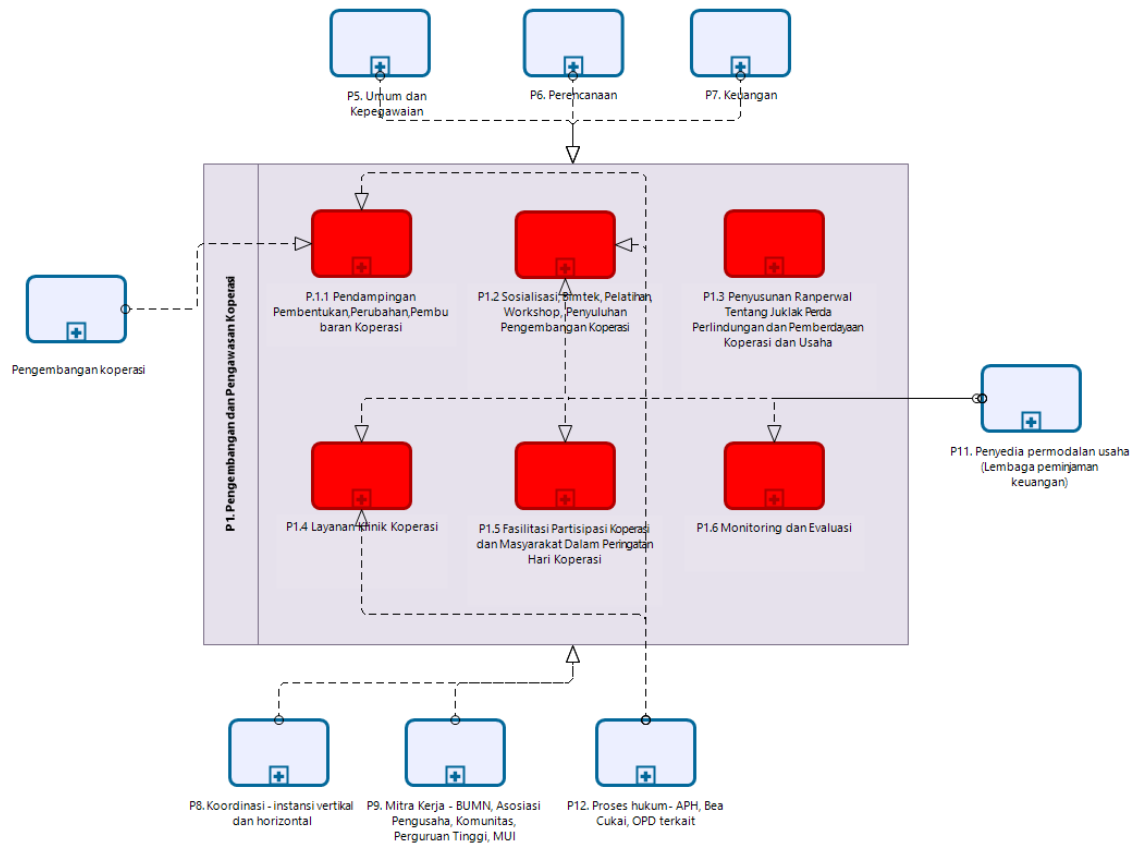

## 2.2 P2. Pengembangan Usaha Mikro

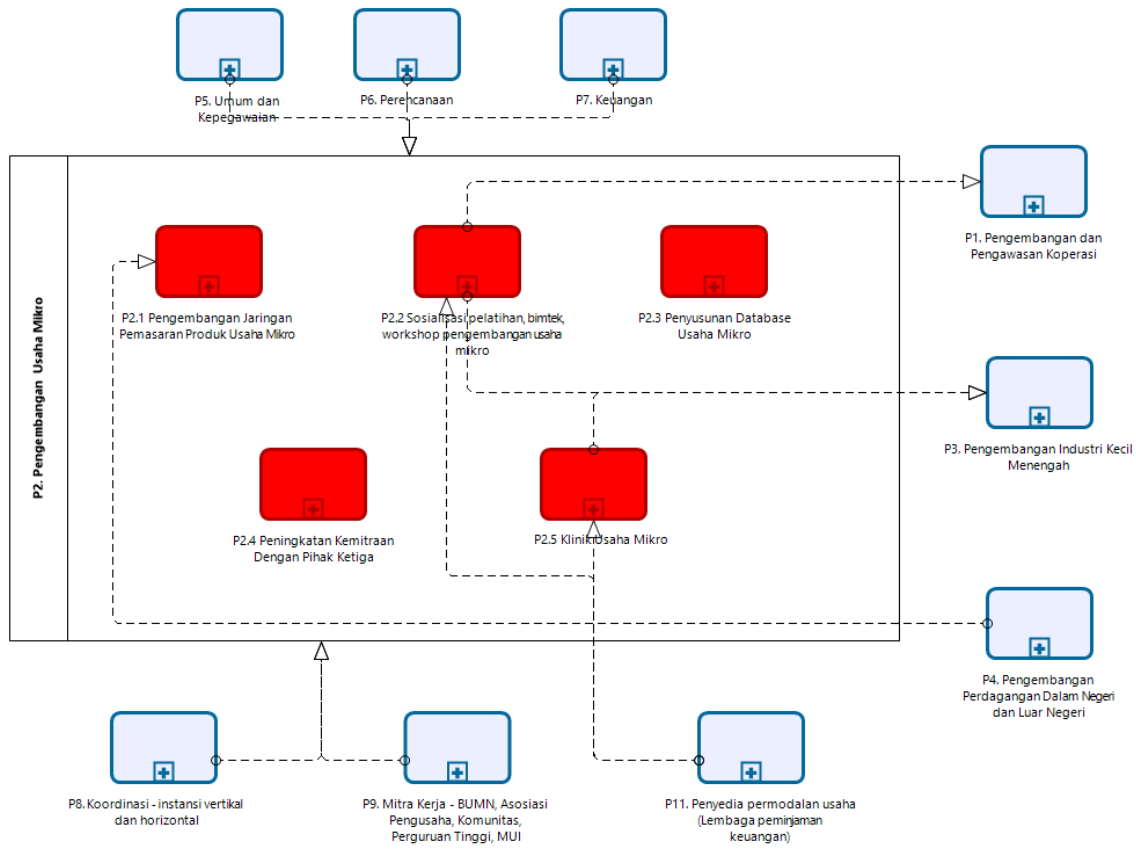



## 2.3 P3. Pengembangan Industri Kecil Menengah

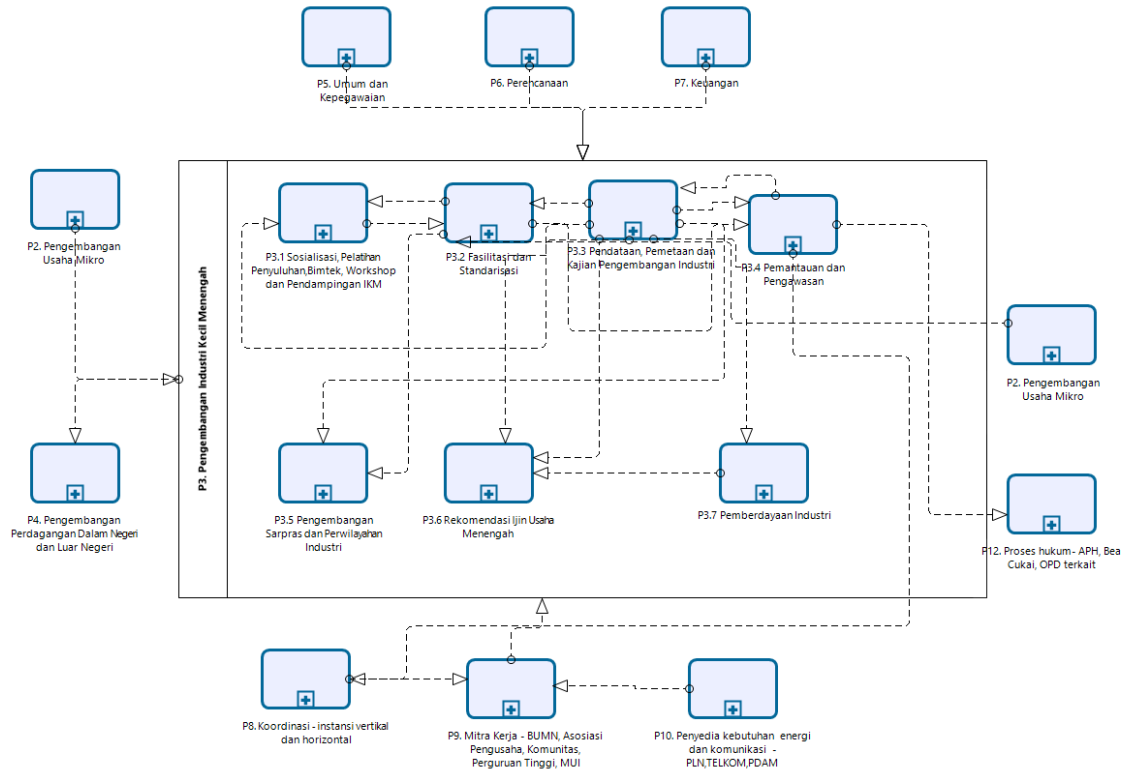

Powered by  
**bizagi**  
Modeler

## 2.4 P4. Pengembangan Perdagangan Dalam Negeri dan Luar Negeri - Main Process

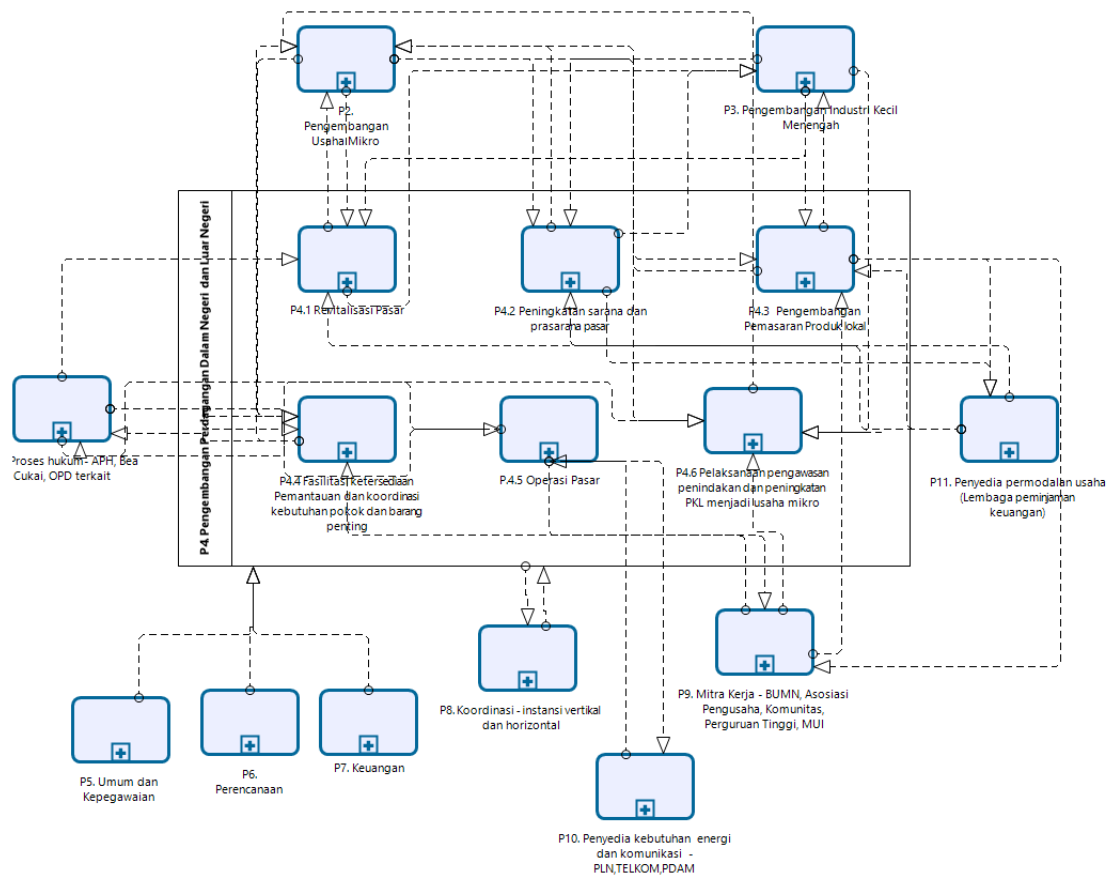

## 2.5 P5. Pelayanan Teknis - Main Process

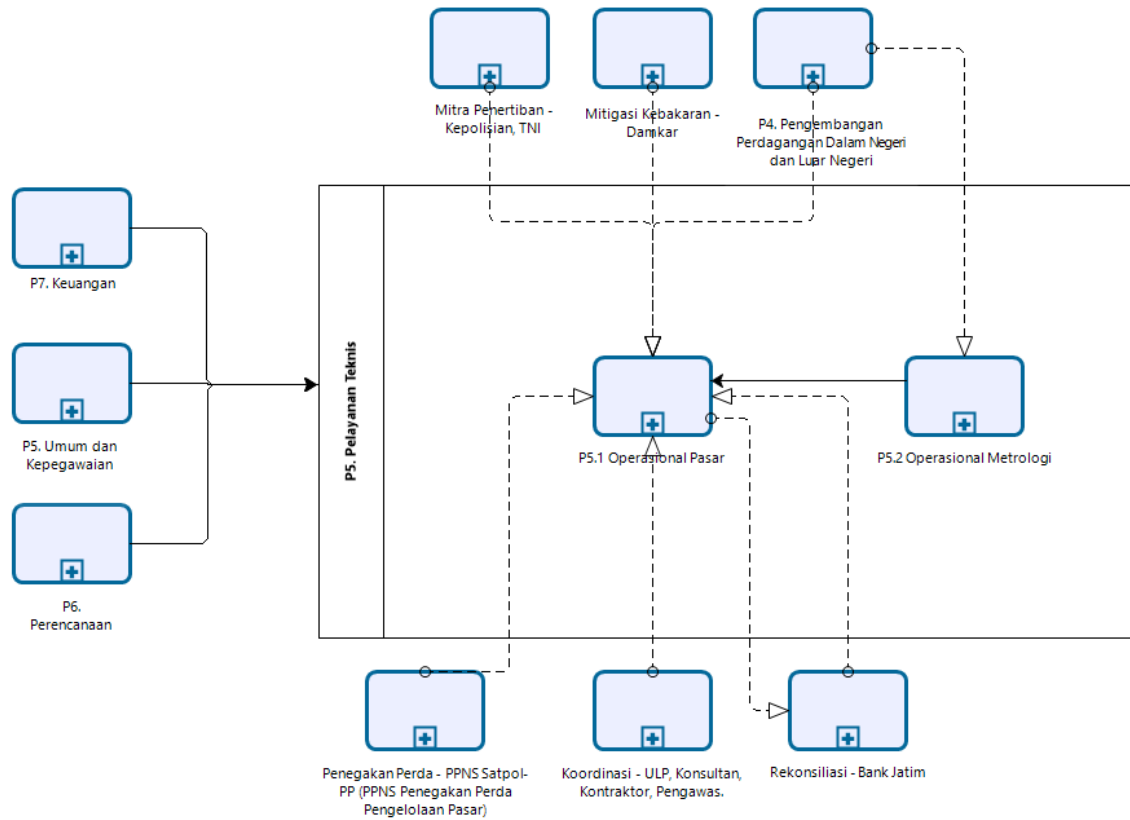

### 3 P1. Pengembangan dan Pengawasan Koperasi

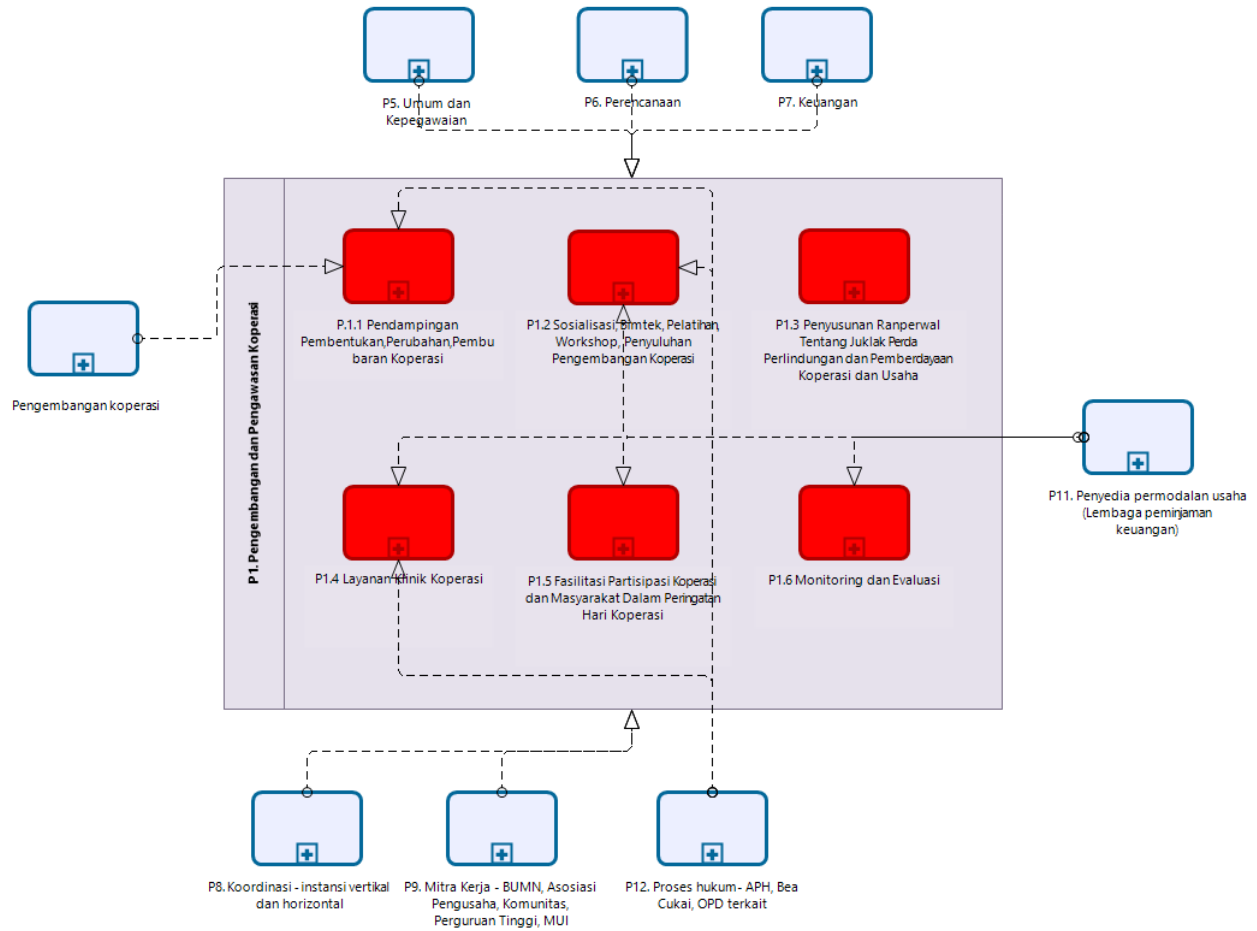

### 3.1 P.1.1 Pendampingan Pembentukan, Perubahan, Pembubaran Koperasi

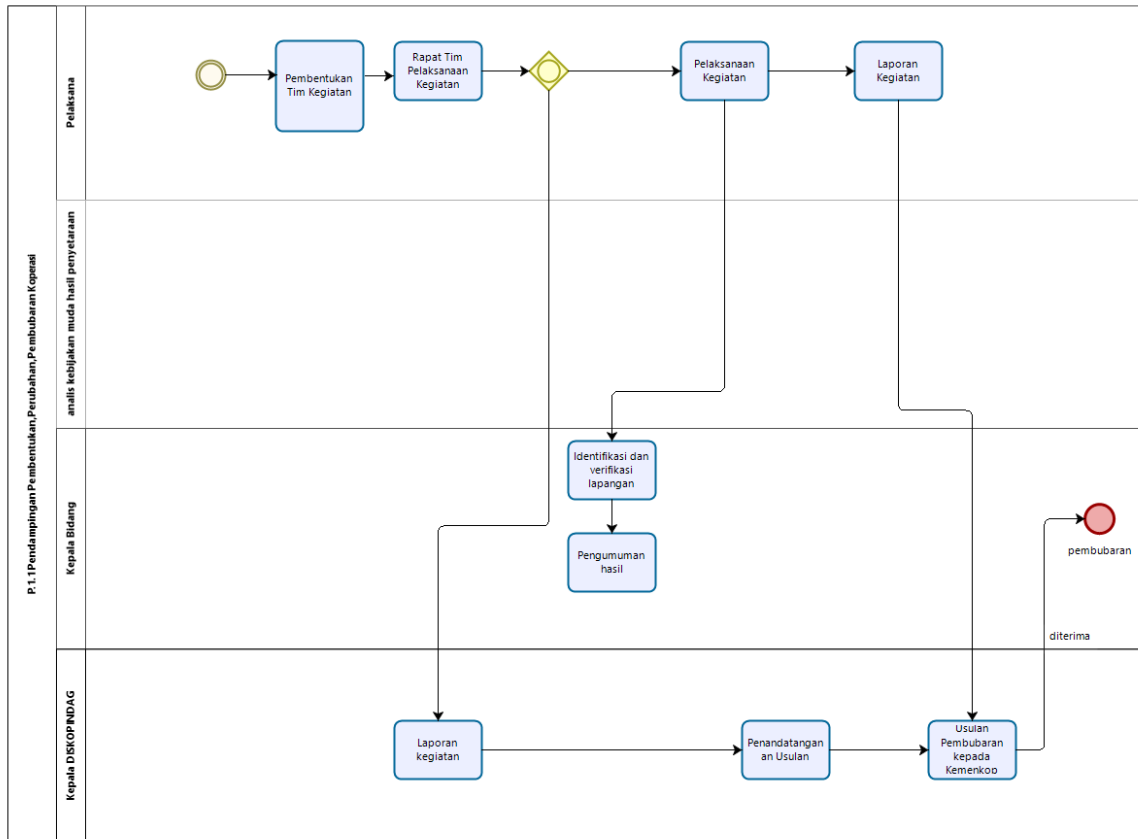

Powered by bizagi Modeler

### 3.2 P1.2 Sosialisasi, Bimtek, Pelatihan, Workshop Pengembangan Koperasi

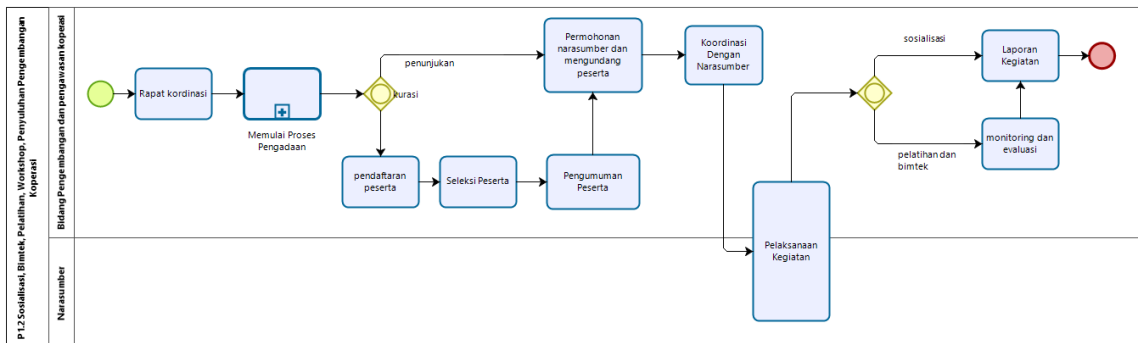

Powered by bizagi Modeler

### 3.3 P1.3 Penyusunan Ranperwal Tentang Juklak Perda Perlindungan dan Pemberdayaan Koperasi dan Usaha

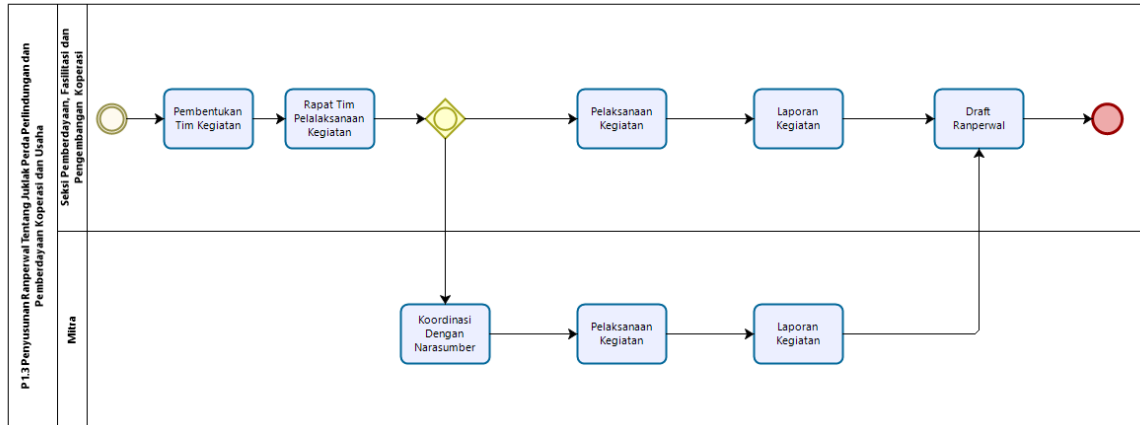

Powered by  
bizagi  
Modeler

### 3.4 P1.4 Layanan Klini Koperasi

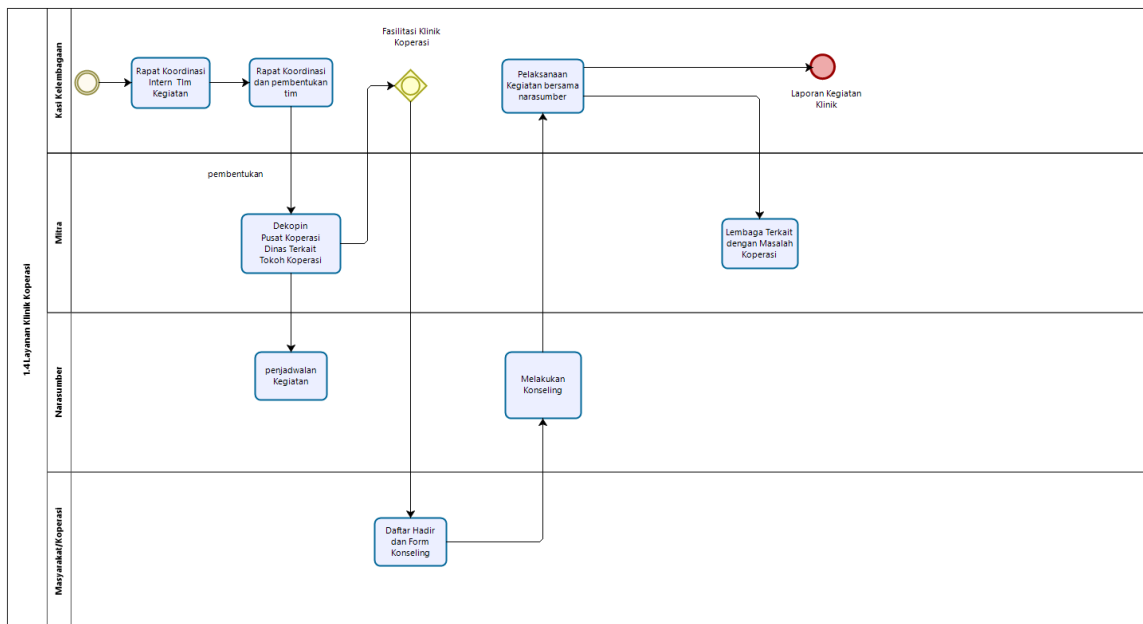

Powered by  
bizagi  
Modeler

### 3.5 P1.5 Fasilitas Partisipasi Koperasi dan Masyarakat Dalam Peringatan Hari Koperasi

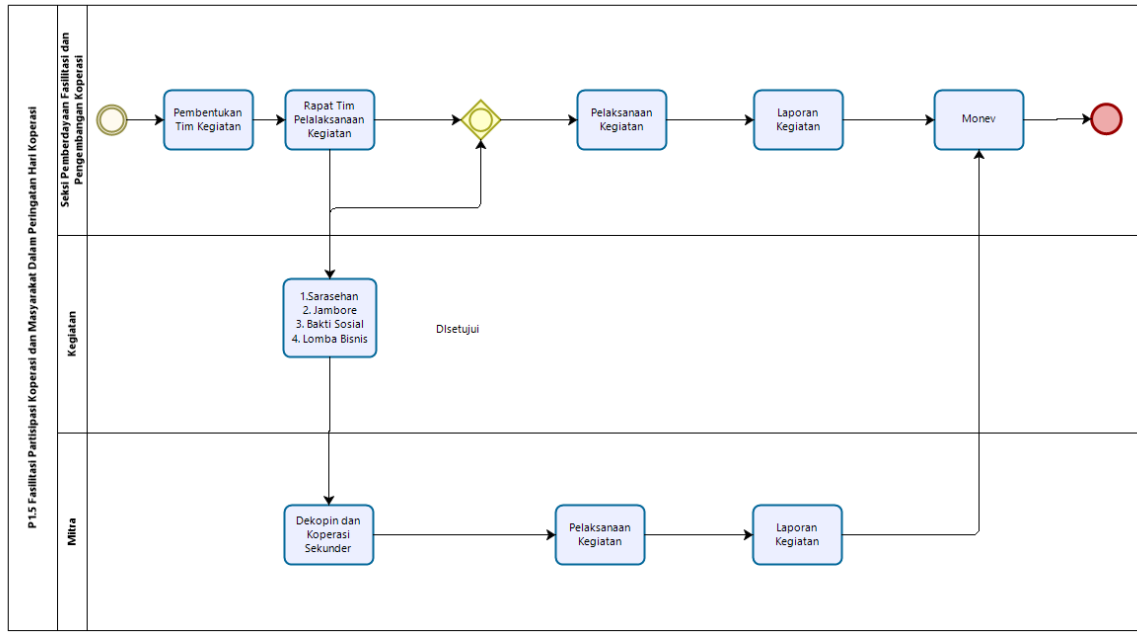

Powered by bizagi Modeler

### 3.6 P1.6 Monitoring dan Evaluasi

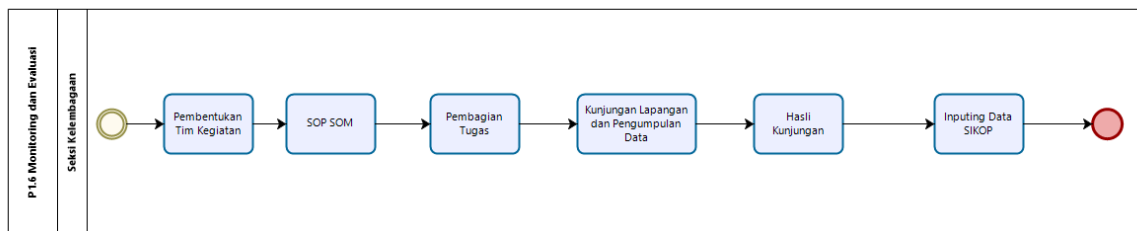

Powered by bizagi Modeler

## 4 P2. Pengembangan Usaha Mikro

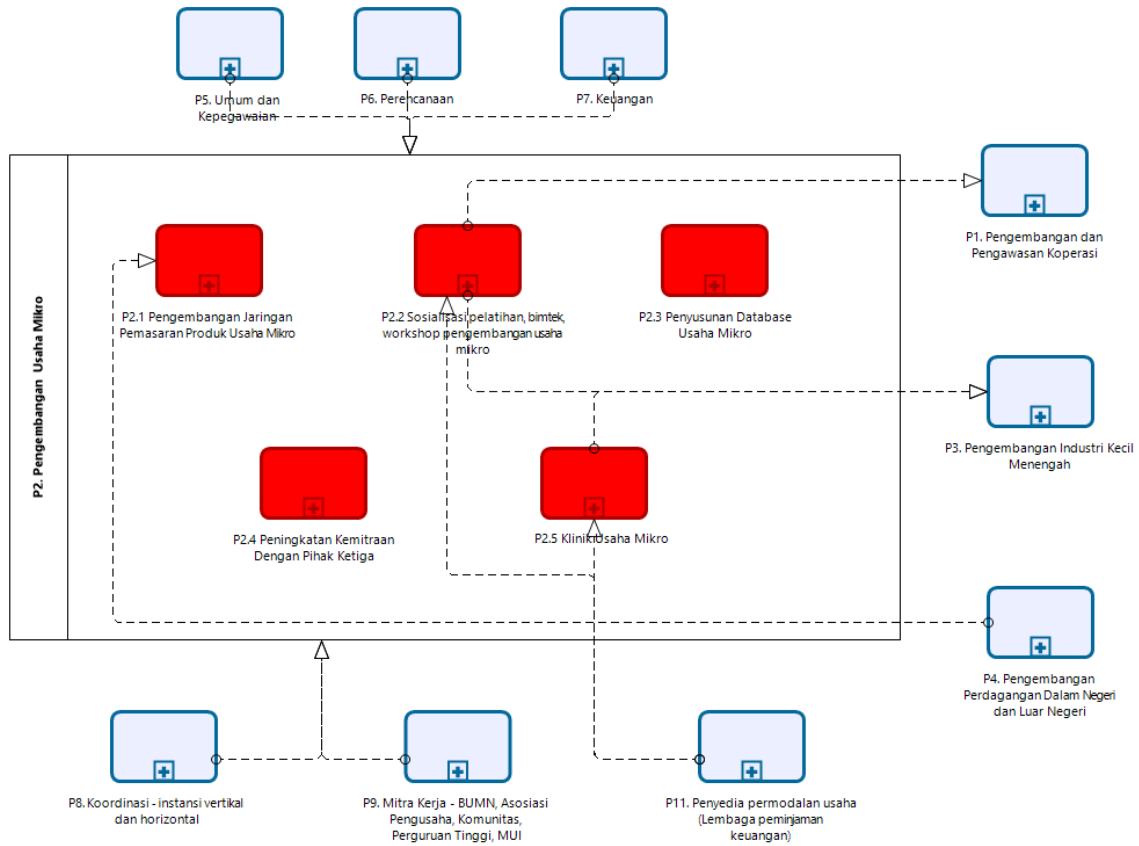



## 4.1 P2.1 Pengembangan Jaringan Pemasaran Produk Usaha Mikro

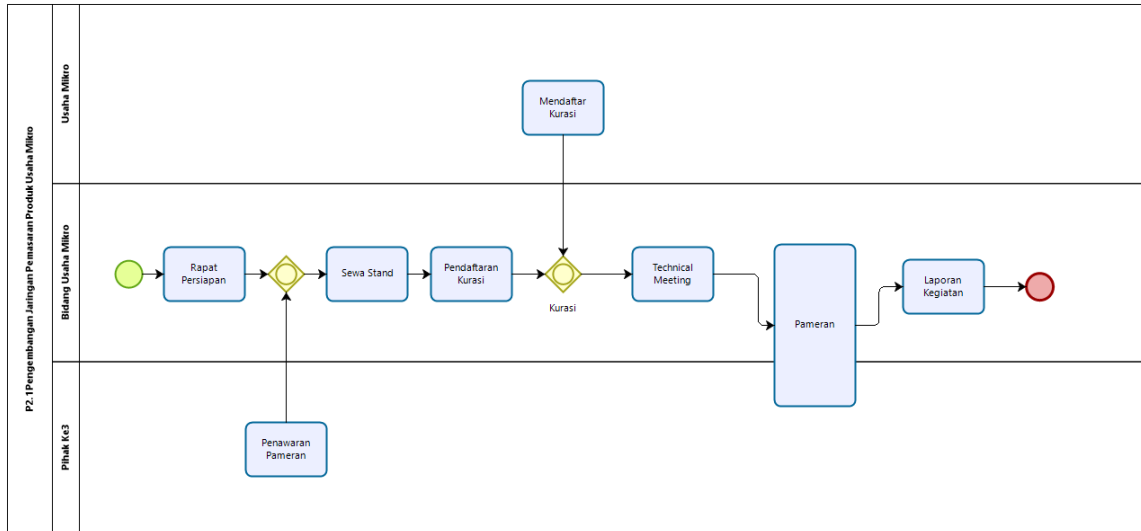

Powered by  
bizagi  
Moduler

## 4.2 P2.2 Sosialisasi pelatihan, bimtek, workshop pengembangan usaha mikro

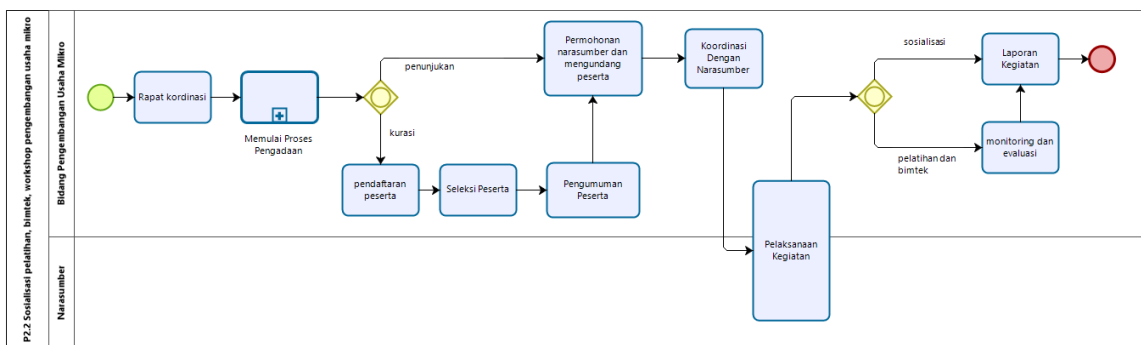

Powered by  
bizagi  
Moduler

## 4.3 P2.3 Penyusunan Database Usaha Mikro

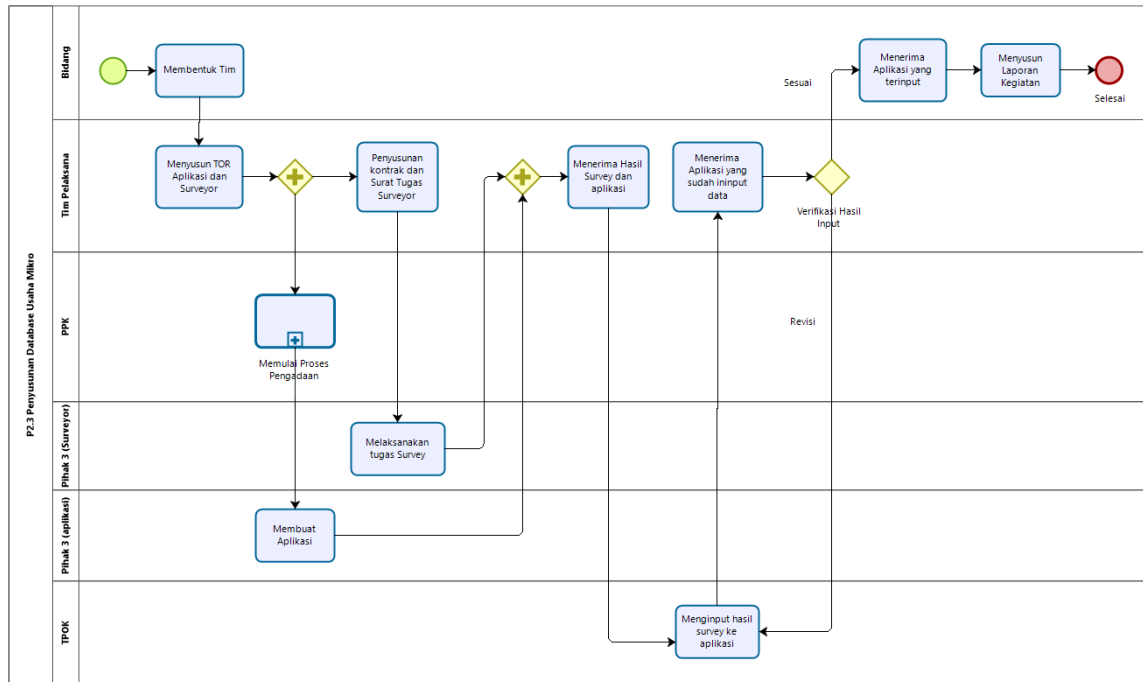

Powered by  
bizagi  
Moduler

## 4.4 P2.4 Peningkatan Kermitraan Dengan Pihak Ketiga

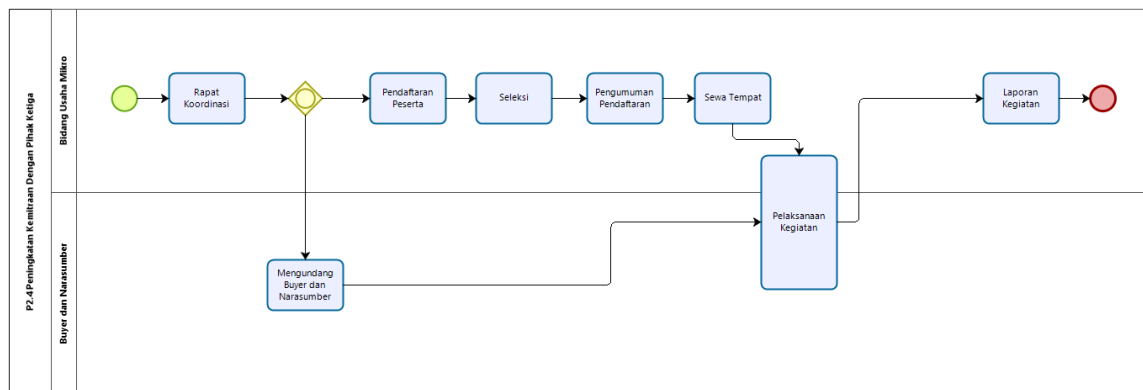

Powered by  
bizagi  
Moduler

## 4.5 P.2.5 Klinik Usaha Mikro

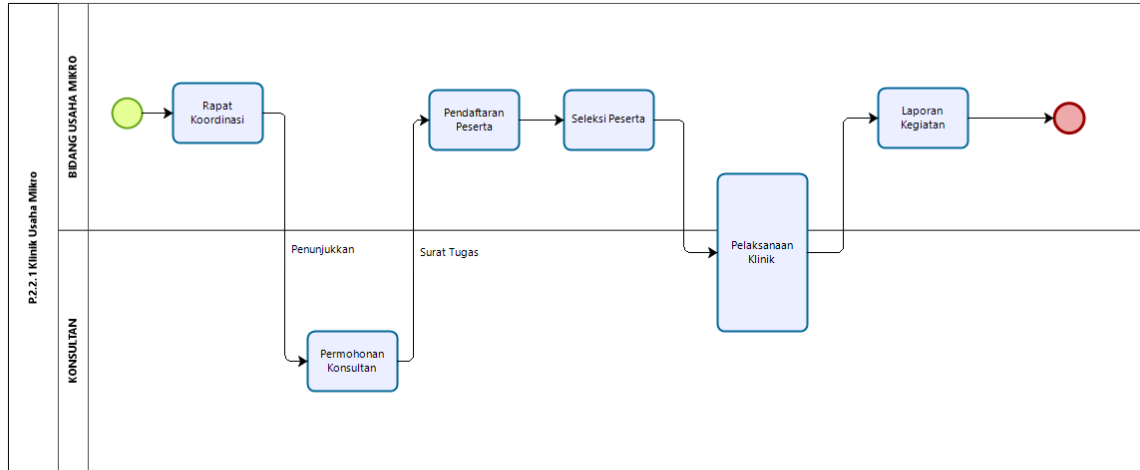

Powered by  
**bizagi**  
Modeler

## 5 P3. Pengembangan Industri Kecil Menengah

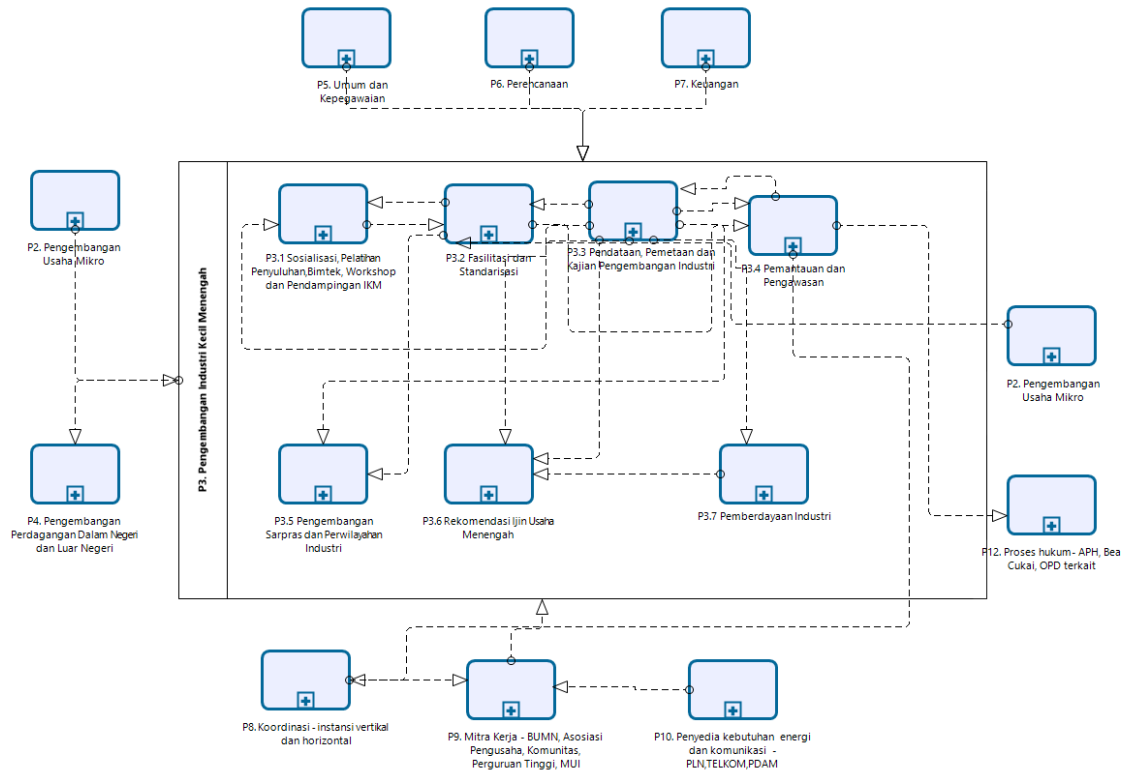

## 5.1 P3.6 Pengembangan Sarpras dan Perwilayahan Industri

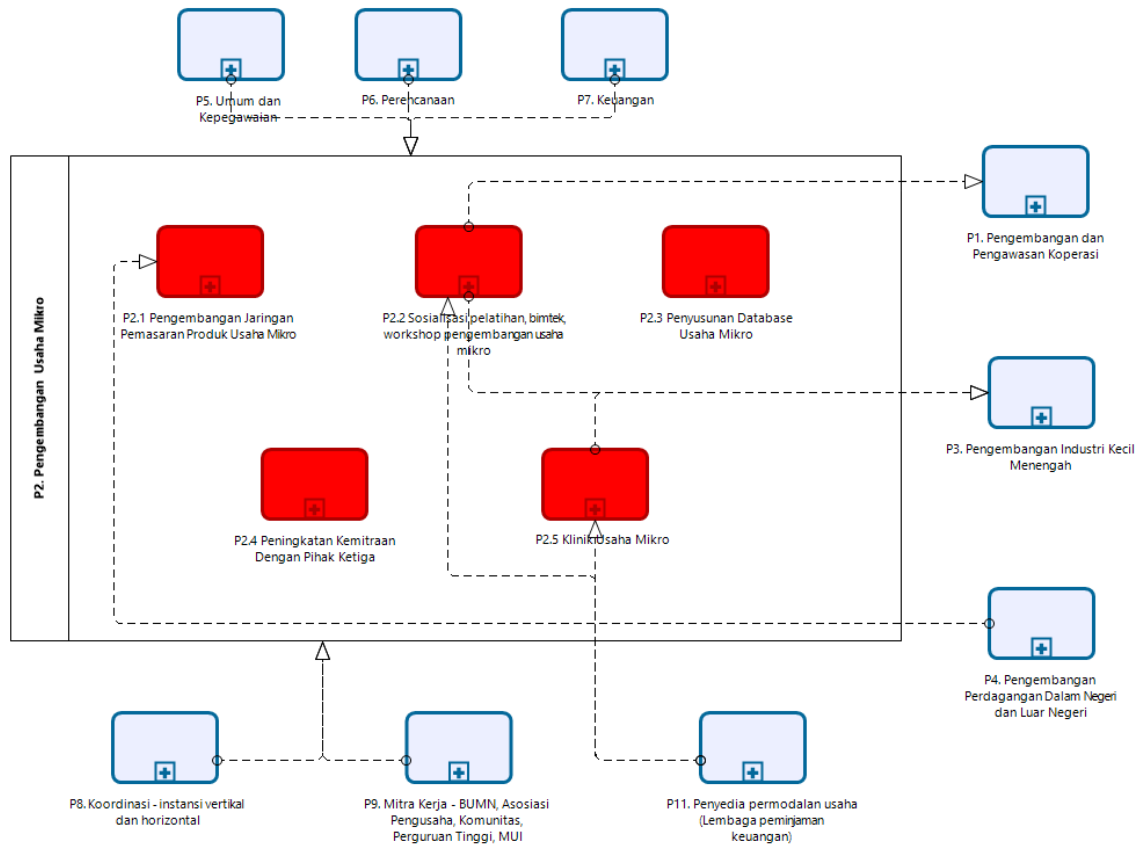

## 5.2 P3.7 Rekomendasi Ijin Usaha Menengah

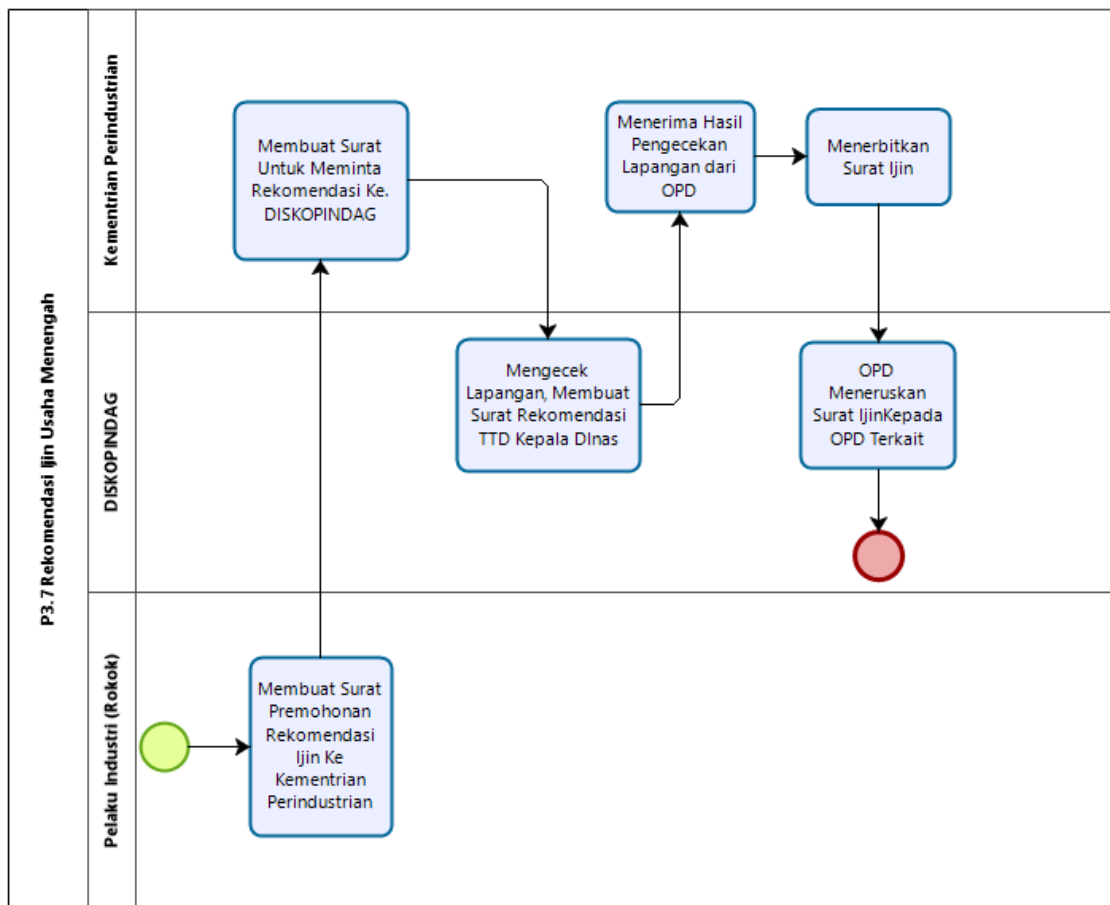

## 5.3 P3.7 Pemberdayaan Industri

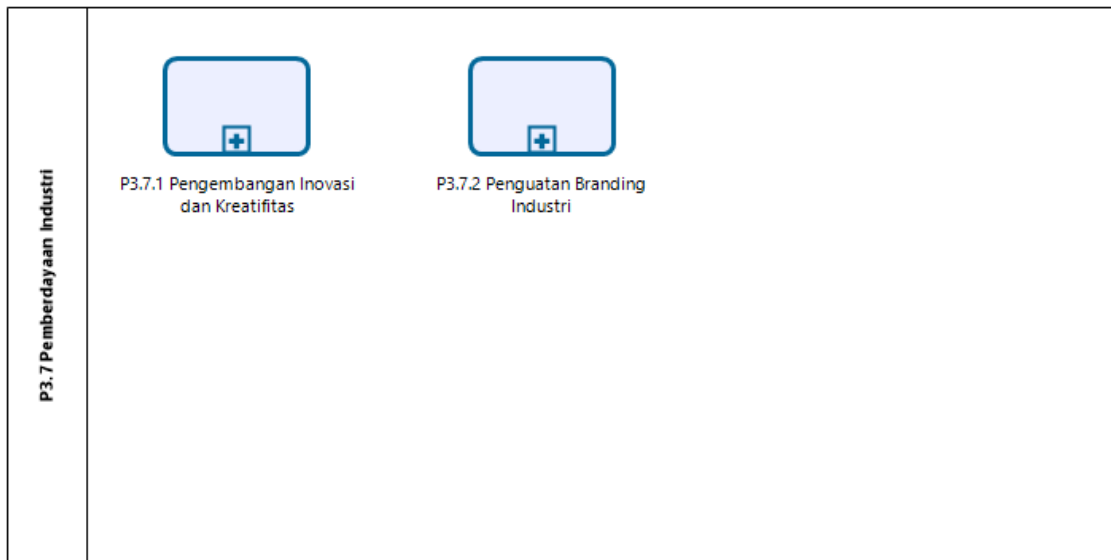

Powered by  
**bizagi**  
Modeler

## 5.4 P3.1 Sosialisasi, Pelatihan Penyuluhan, Bimtek, Workshop dan Pendampingan IKM

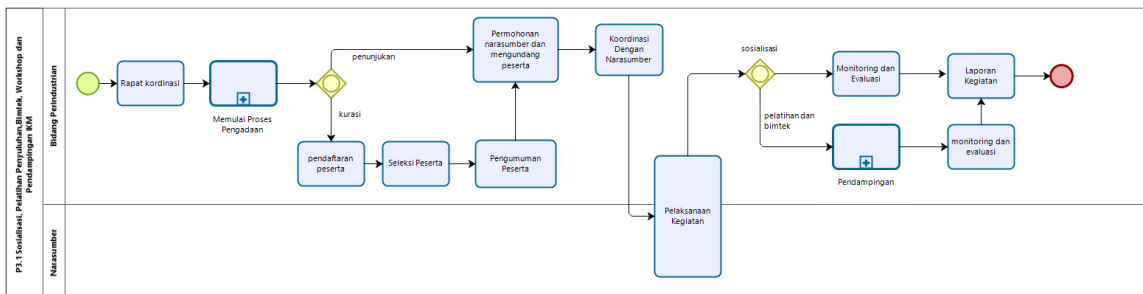

Powered by  
**bizagi**  
Modeler

## 5.5 P3.2 Fasilitas dan Standarisasi

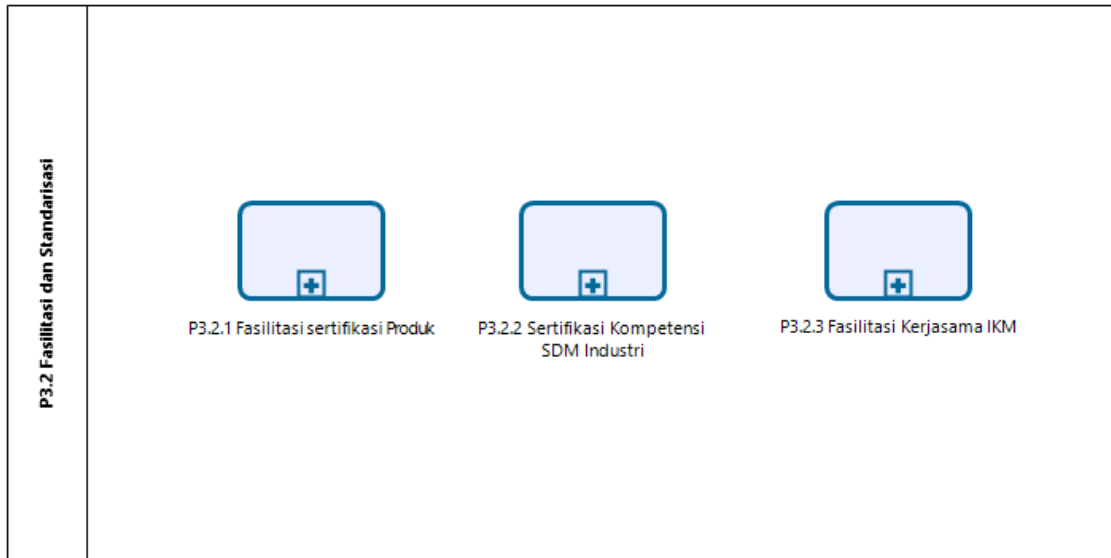



## 5.6 P3.3 Pendataan, Pemetaan dan Kajian Pengembangan Industri

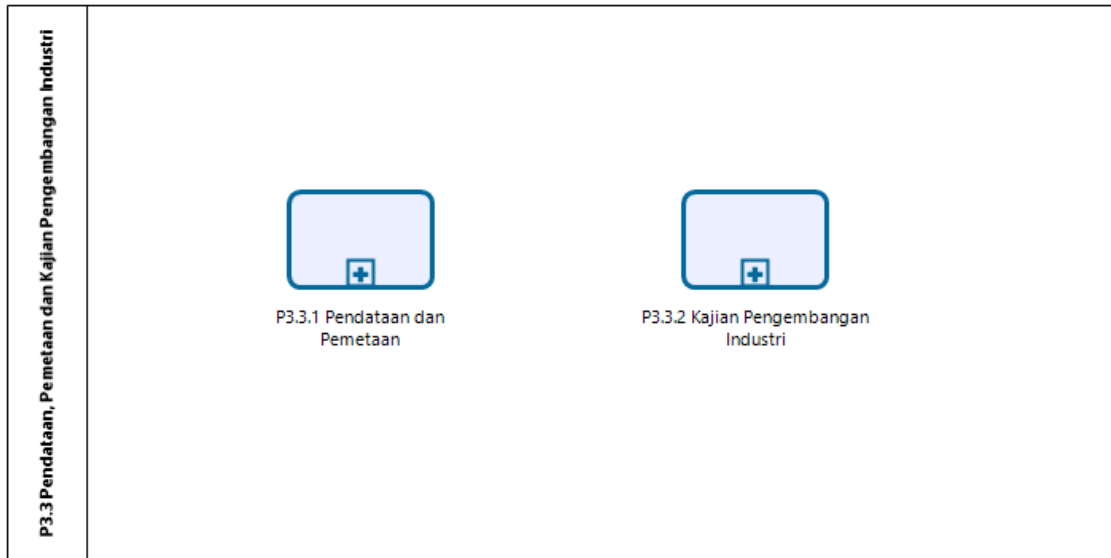

Powered by  
**bizagi**  
Modeler

## 5.7 P3.4 Pemantauan dan Pengawasan

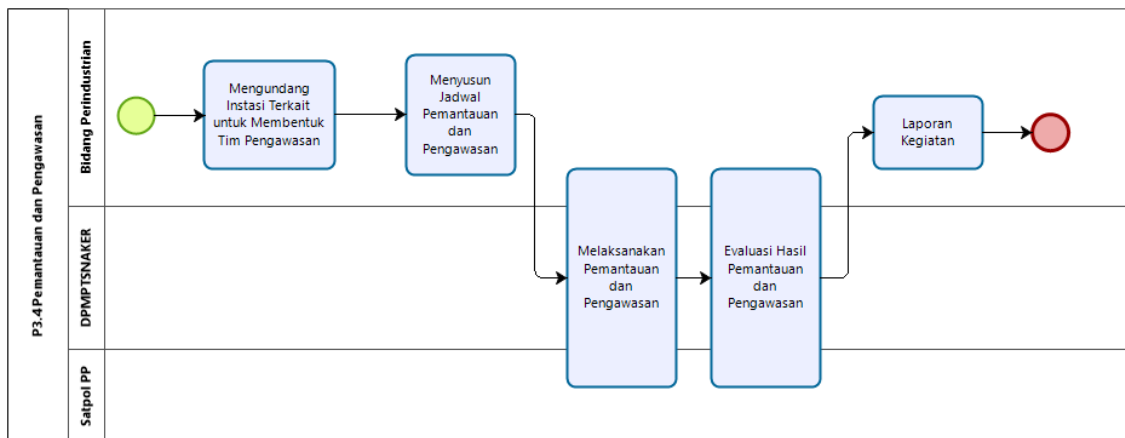

Powered by  
**bizagi**  
Modeler

### Process

## 5.8 P3.6 Pengembangan Sarpras dan Perwilayahan Industri

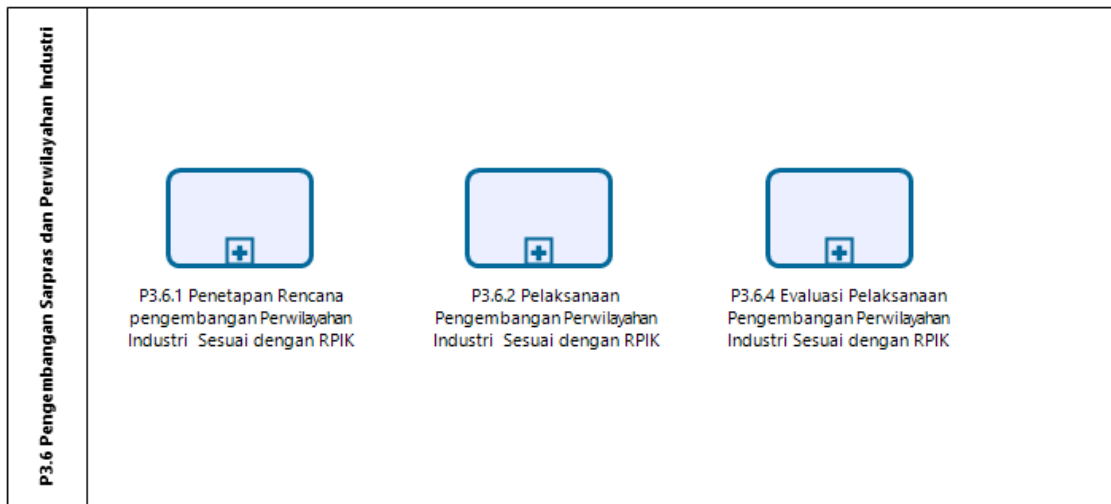

Powered by  
**bizagi**  
Modeler

## 6 P3.1 Sosialisasi, Pelatihan Penyuluhan, Bimtek, Workshop dan Pendampingan IKM

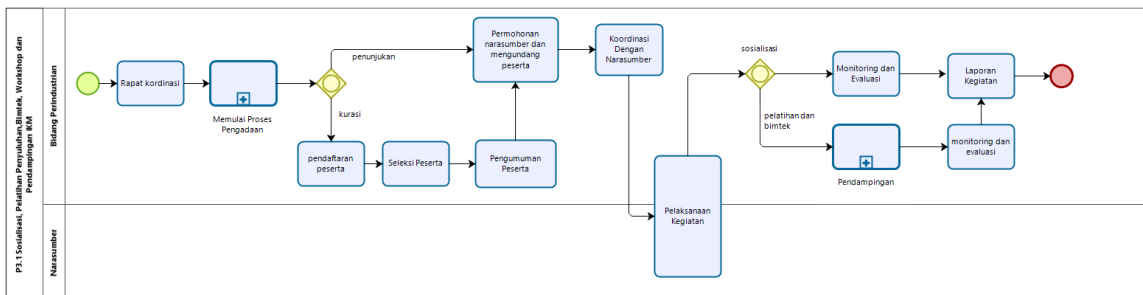

Powered by  
**bizagi**  
Modeler

## 7 P3.2 Fasilitas dan Standarisasi

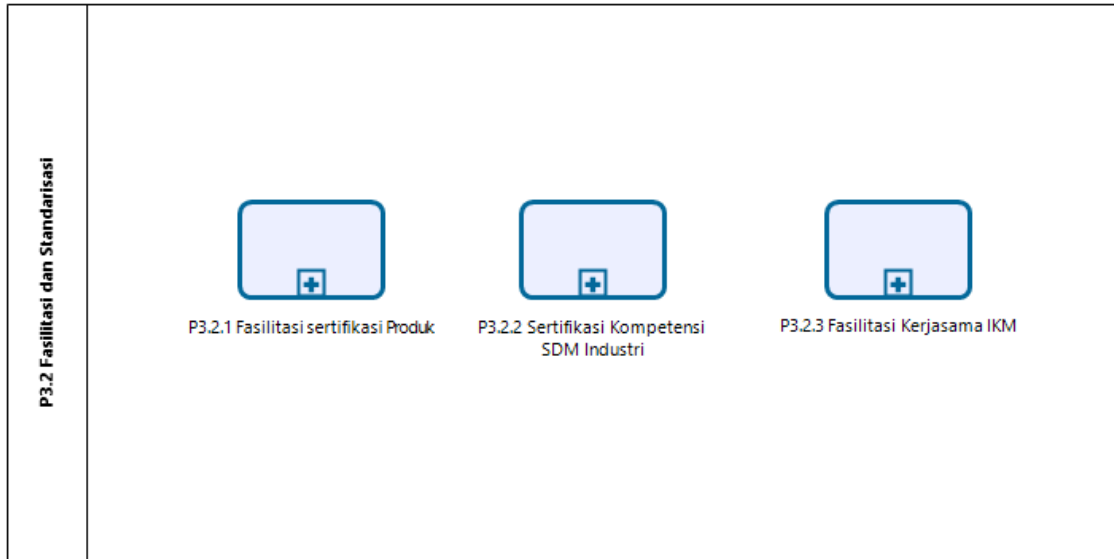

## 7.1 P3.2.1 Fasilitas sertifikasi Produk

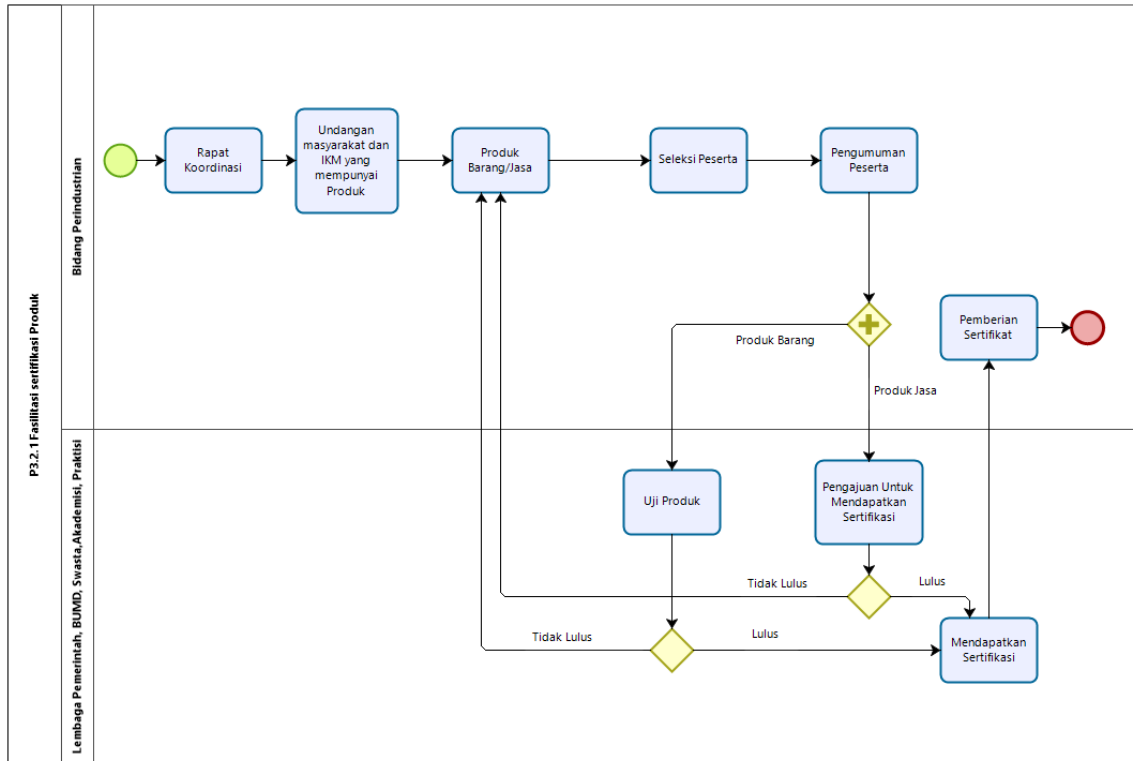

## 7.2 P3.2.2 Sertifikasi Kompetensi SDM Industri

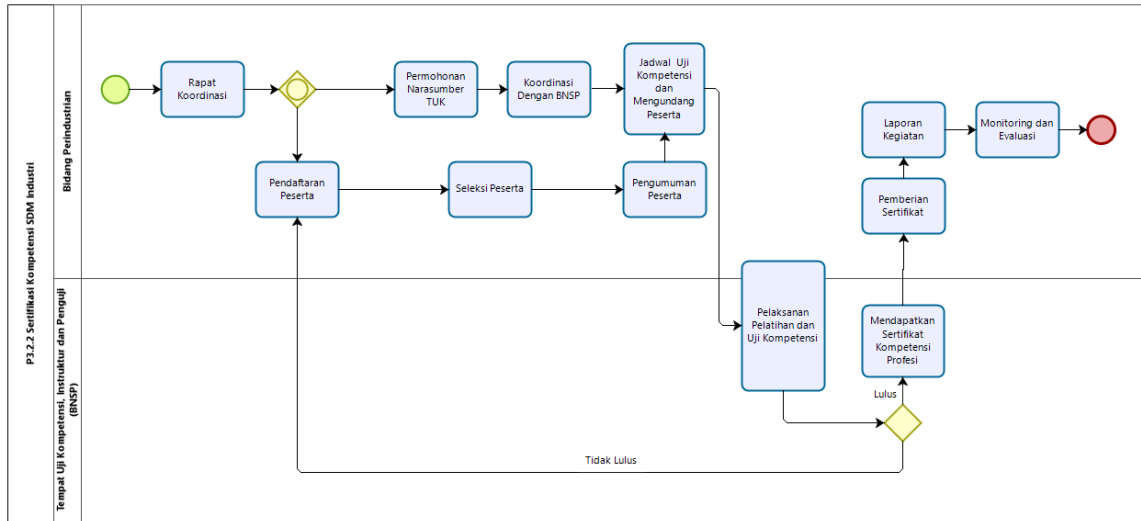

Powered by  
bizagi  
Modeler

## 7.3 P3.2.3 Fasilitasi Kerjasama IKM

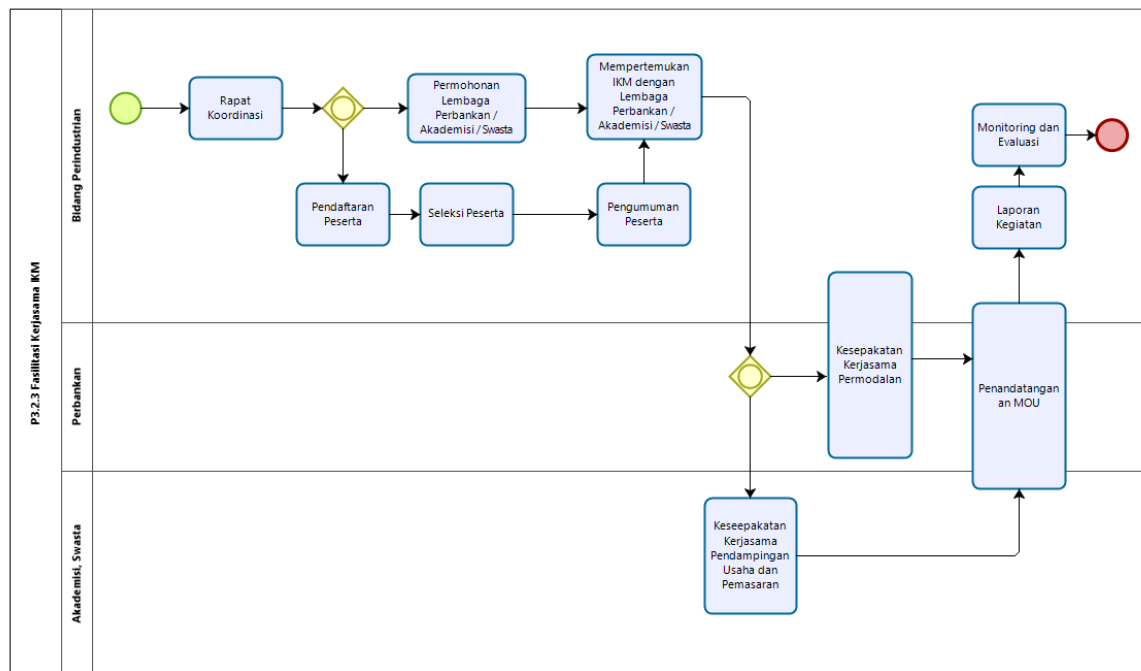

Powered by  
bizagi  
Modeler

## 8 P3.2.1 Fasilitas sertifikasi Produk

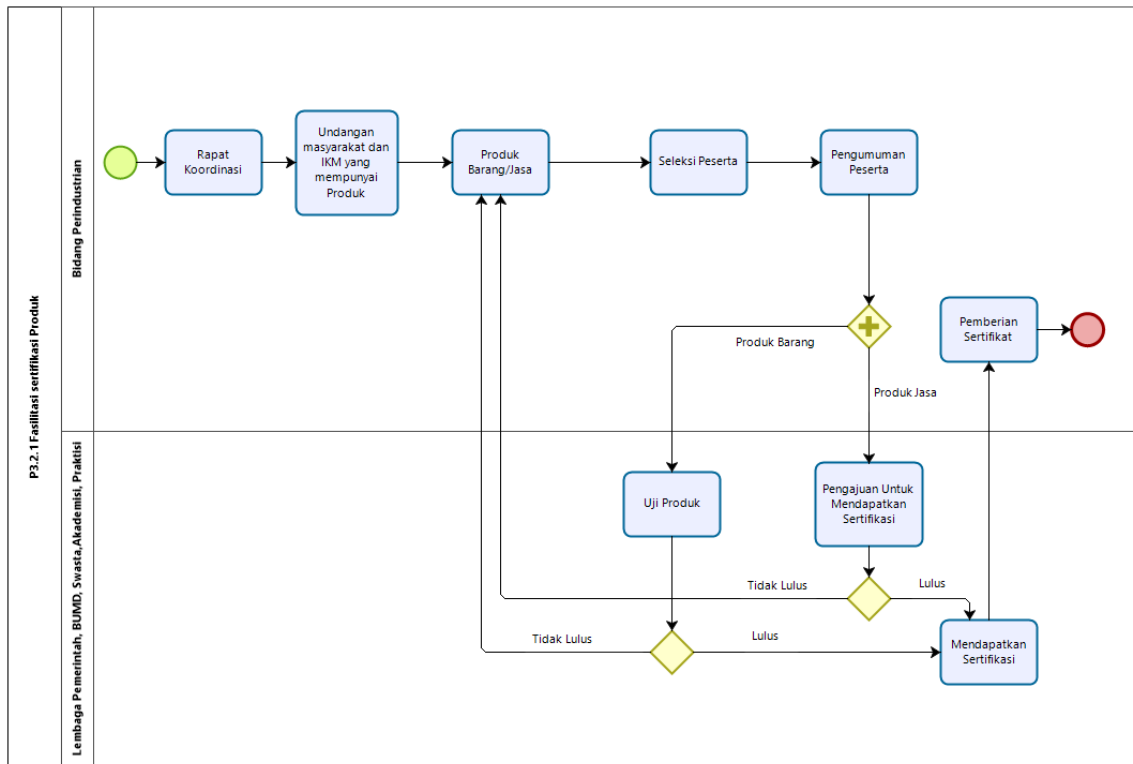

## 9 P3.2.2 Sertifikasi Kompetensi SDM Industri

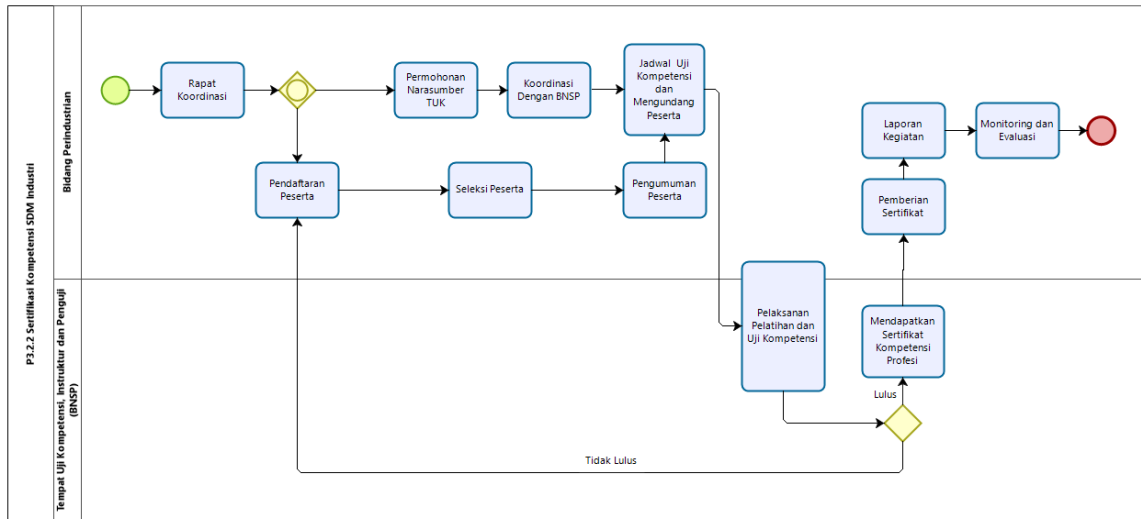

## 10 P3.2.3 Fasilitas Kerjasama IKM

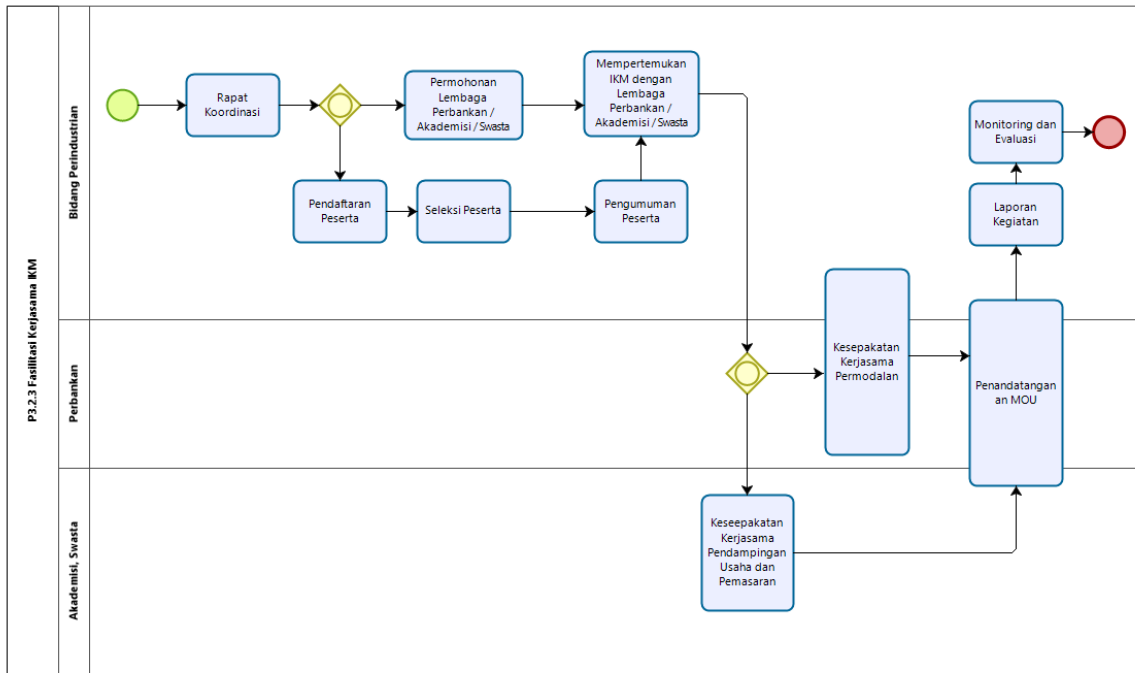



# 11 P3.3 Pendataan, Pemetaan dan Kajian Pengembangan Industri

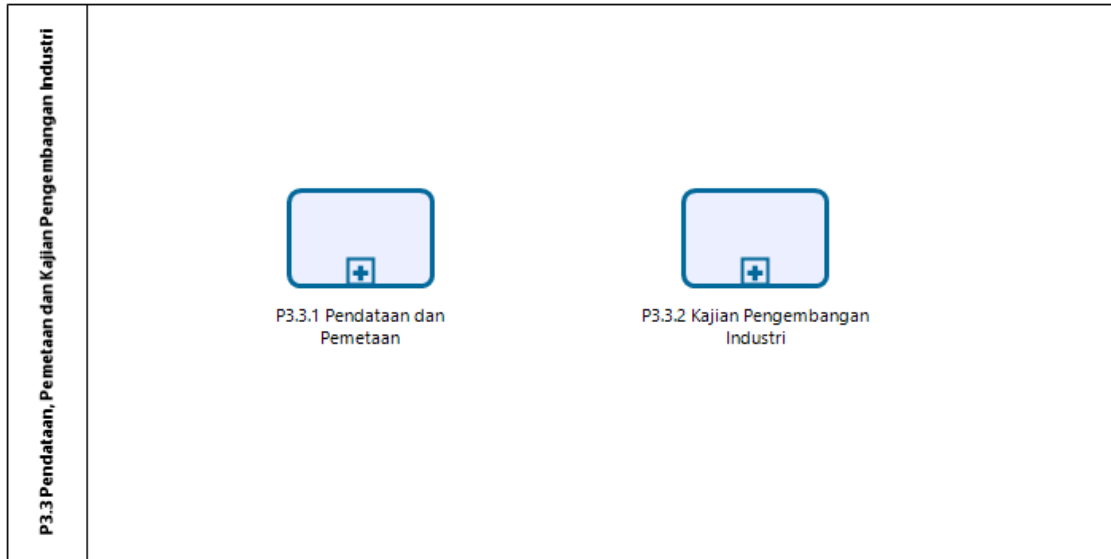

## 11.1 P3.3.1 Pendataan dan Pemetaan

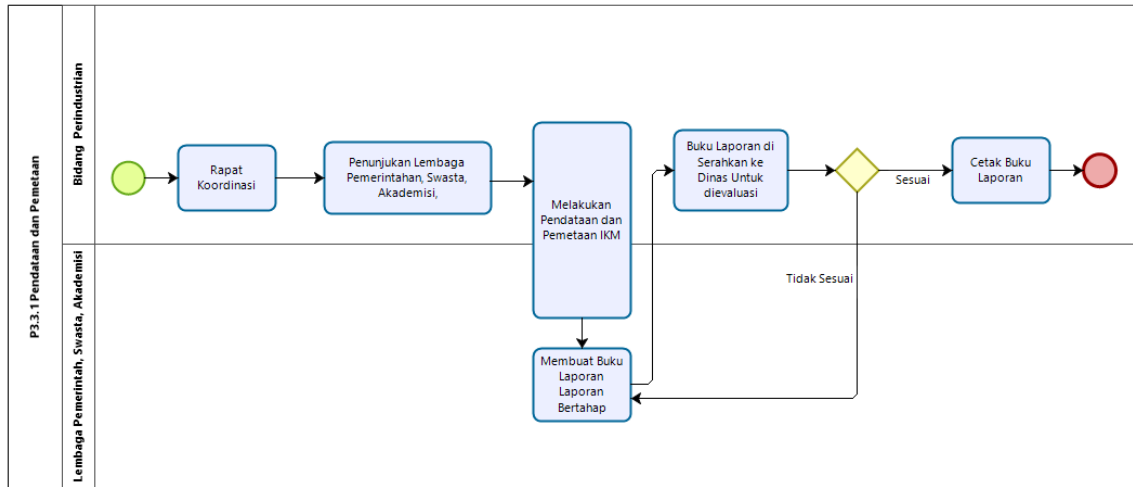

Powered by  
bizagi  
Modeler

## 11.2 P3.3.2 Kajian Pengembangan Industri

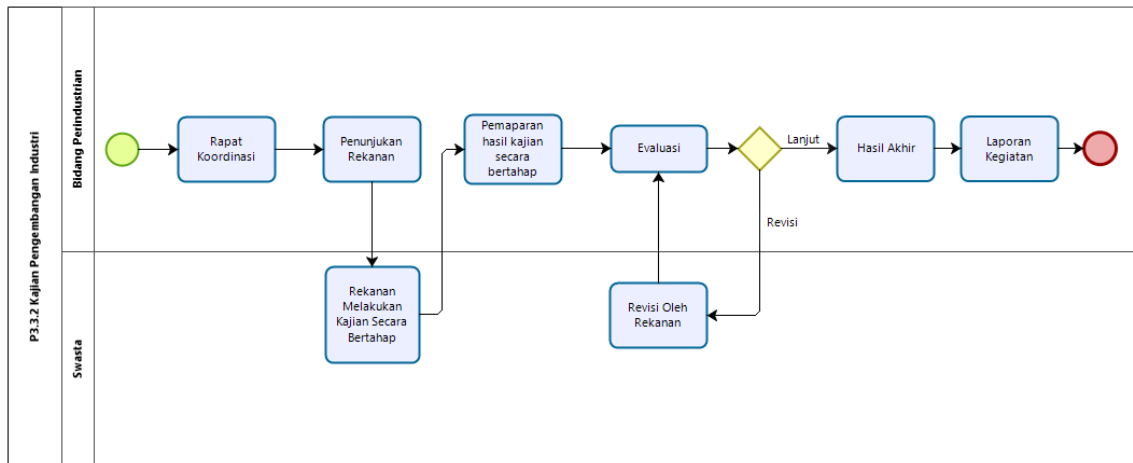

Powered by  
bizagi  
Modeler

## 12 P3.3.1 Pendataan dan Pemetaan

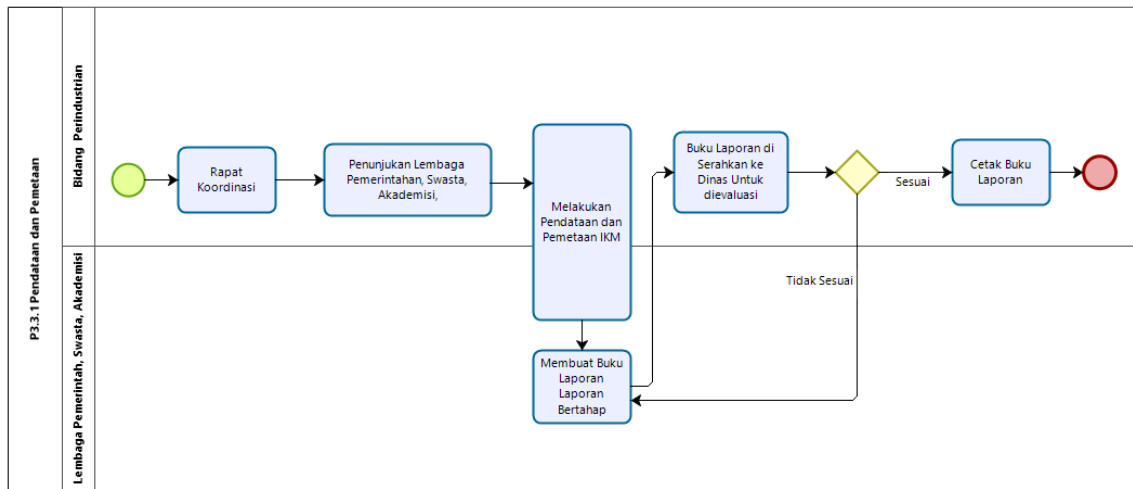

## 13 P3.3.2 Kajian Pengembangan Industri

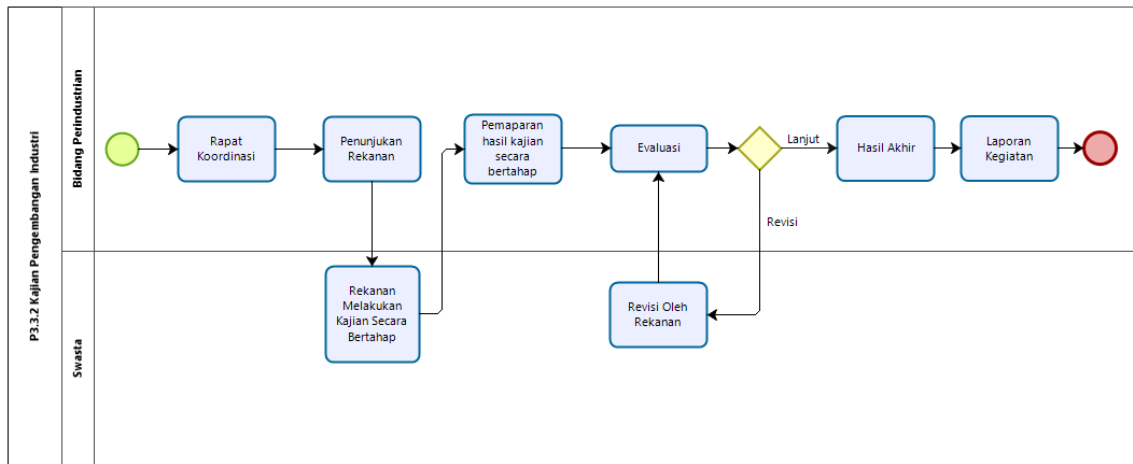

# 14 P3.4 Pemantauan dan Pengawasan

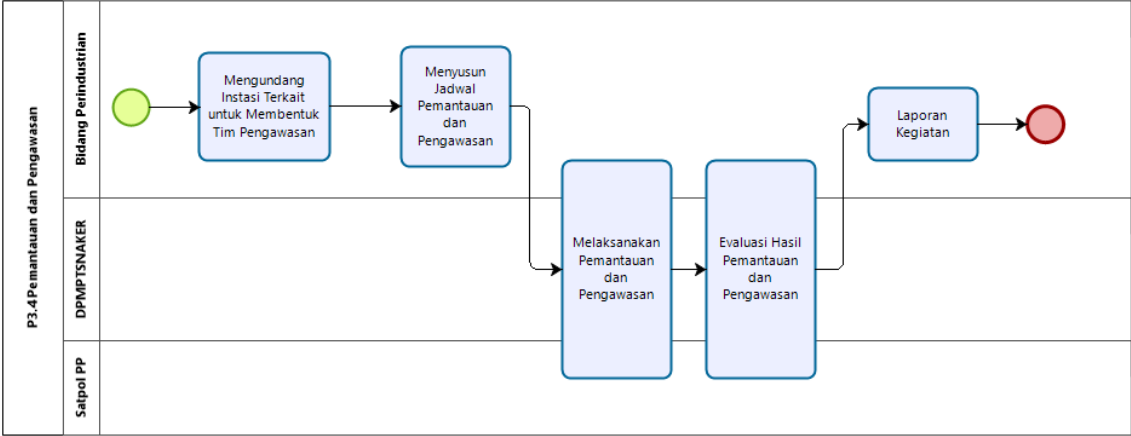

Powered by **bizagi** Modeler

## 15 P.3.5 Penyelenggaraan Event

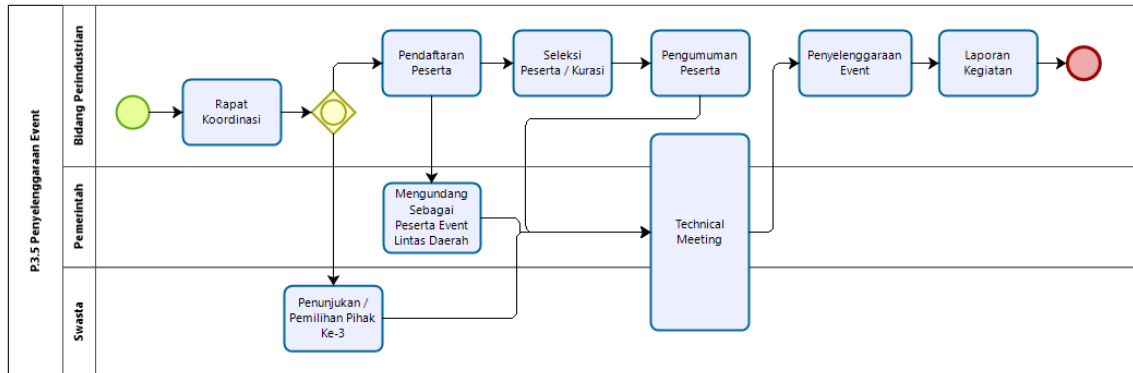

## 16 P3.6 Pengembangan Sarpras dan Perwilayahan Industri

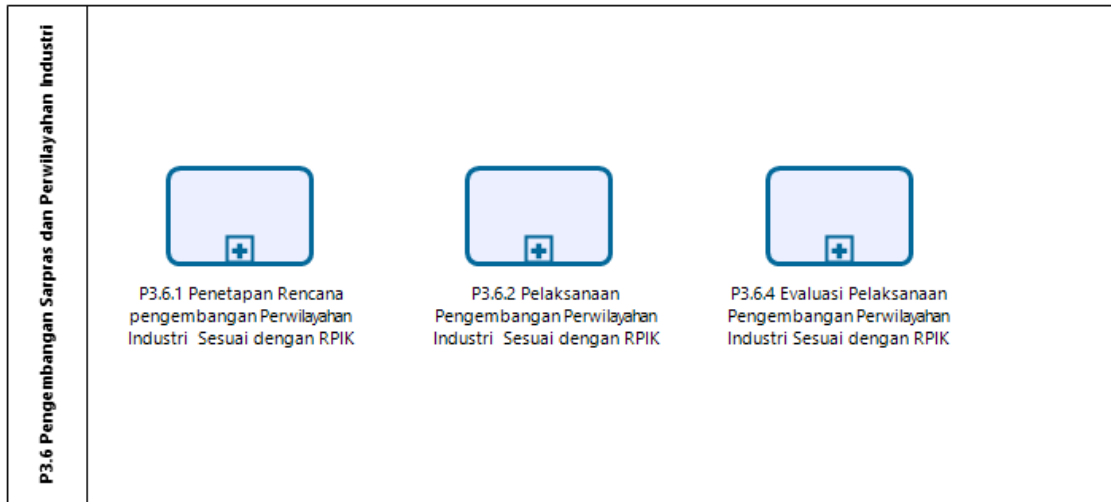

## 16.1 P3.6.1 Penetapan Rencana pengembangan Perwilayahan Industri Sesuai dengan RPIK

<b>P3.6.1 Penetapan Rencana pengembangan Perwilayahan Industri Sesuai dengan RPIK</b>	
---	--



## 16.2 P3.6.2 Pelaksanaan Pengembangan Perwilayahan Industri Sesuai dengan RPIK

P3.6.2 Pelaksanaan Pengembangan Perwilayahan Industri Sesuai dengan RPIK	
--	--

## 16.3 P3.6.4 Evaluasi Pelaksanaan Pengembangan Perwilayahan Industri Sesuai dengan RPIK

<b>P3.6.4Evaluasi Pelaksanaan Pengembangan Perwilayahan Industri Sesuai dengan RPIK</b>	
---	--

# 17 P3.6 Pengembangan Sarpras Industri

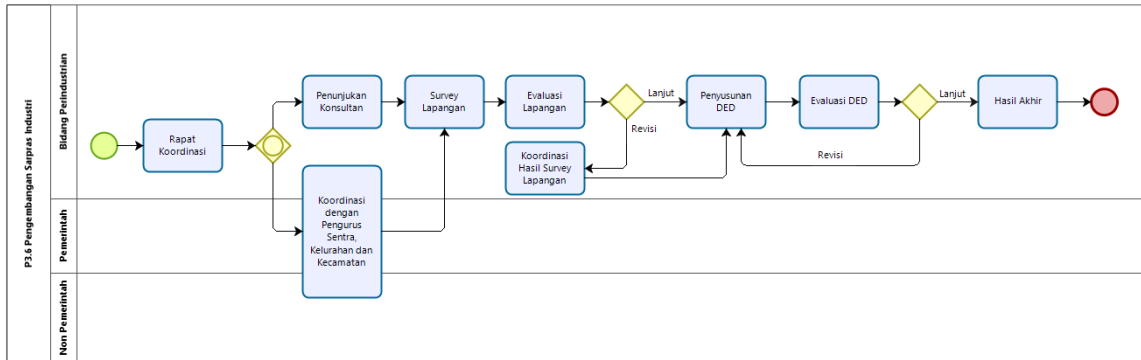

## 18 P3.6.1 Penetapan Rencana pengembangan Perwilayahan Industri Sesuai dengan RPIK

<b>P3.6.1 Penetapan Rencana pengembangan Perwilayahan Industri Sesuai dengan RPIK</b>	
---	--

## 19 P3.6.2 Pelaksanaan Pengembangan Perwilayahan Industri Sesuai dengan RPIK

P3.6.2 Pelaksanaan Pengembangan Perwilayahan Industri Sesuai dengan RPIK	
--	--

## 20 P3.6.4 Evaluasi Pelaksanaan Pengembangan Perwilayahan Industri Sesuai dengan RPIK

<b>P3.6.4 Evaluasi Pelaksanaan Pengembangan Perwilayahan Industri Sesuai dengan RPIK</b>	
--	--

## 21 P3.7 Pemberdayaan Industri

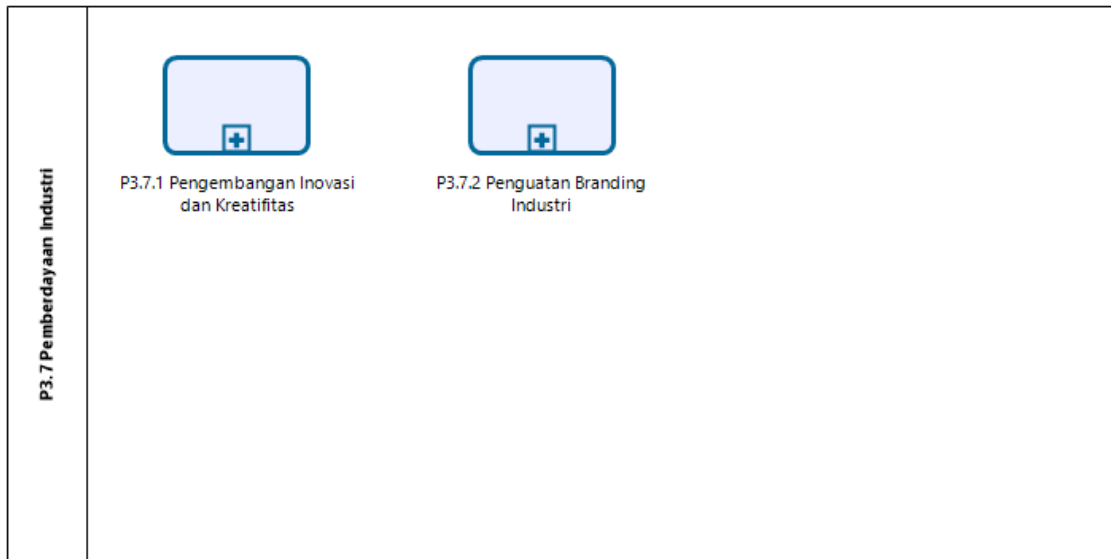

## 22 P3.7 Rekomendasi Ijin Usaha Menengah

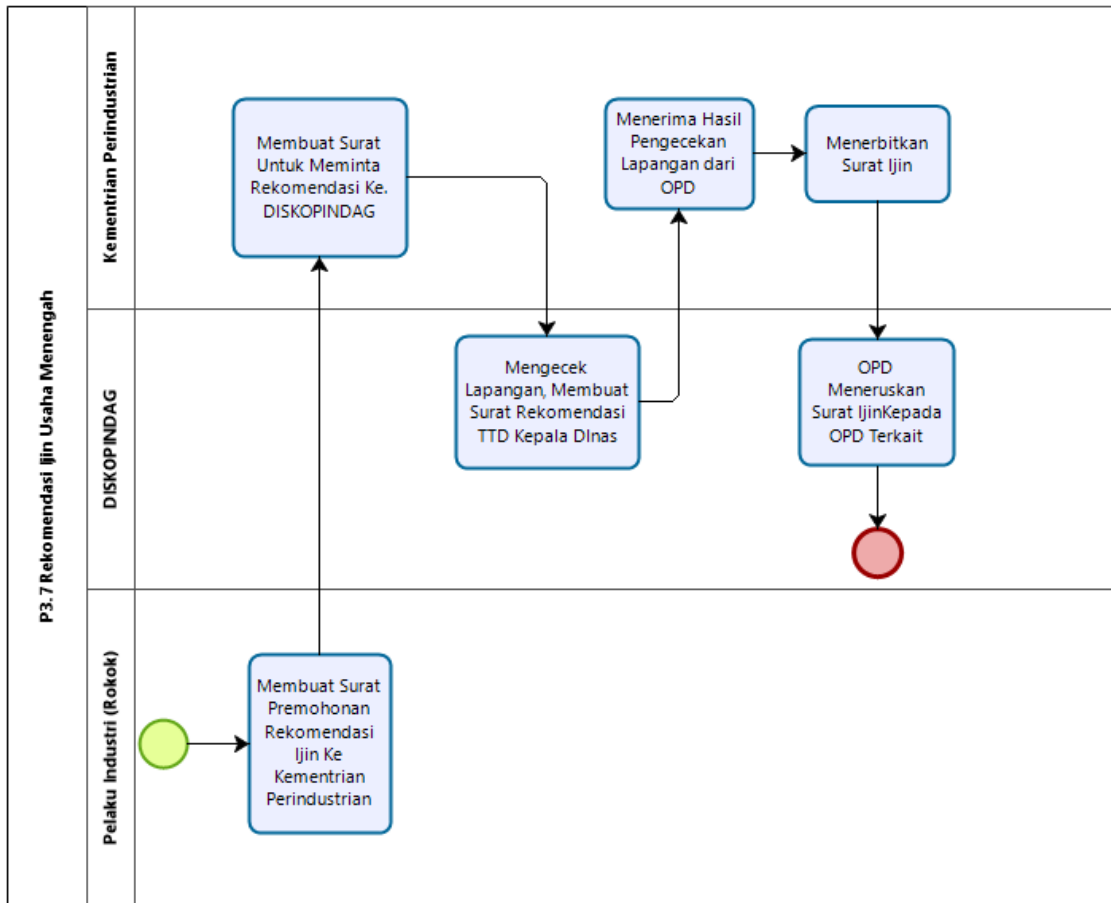



## 23 P4. Pengembangan Perdagangan Dalam Negeri dan Luar Negeri

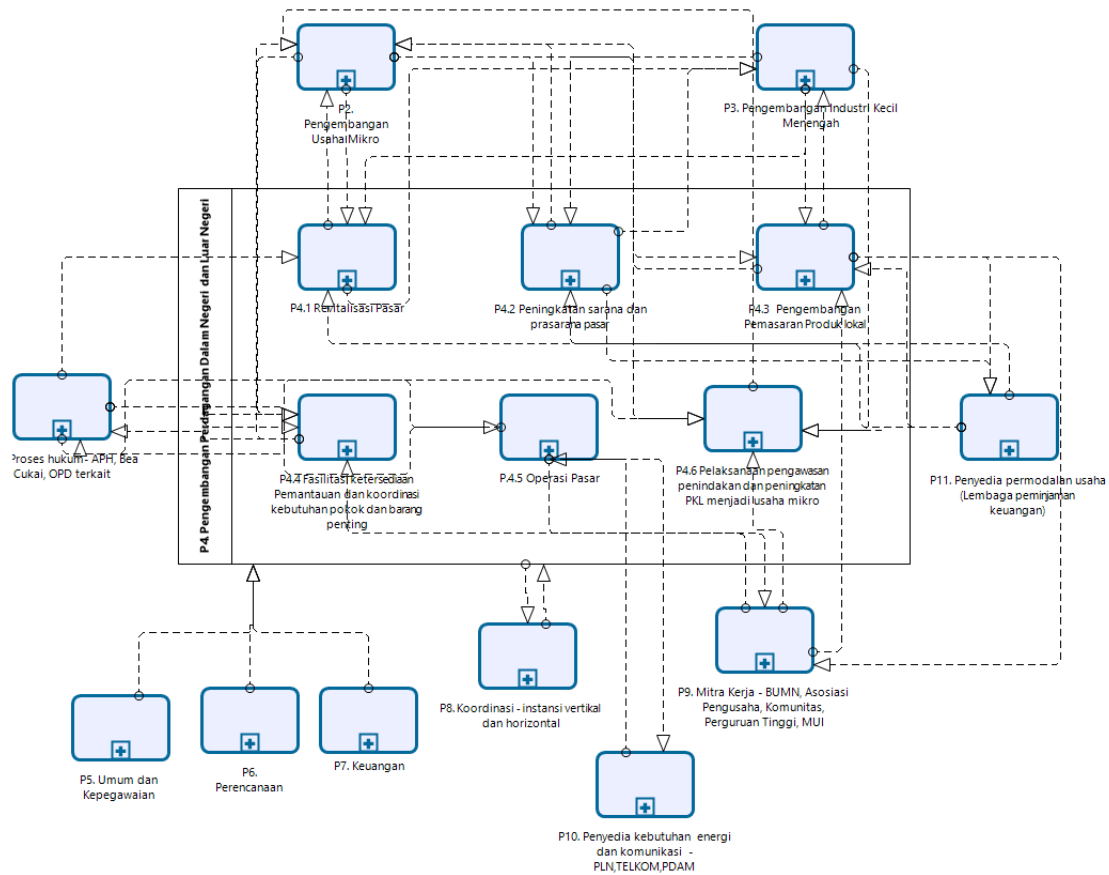

## 23.1 P4.1 Revitalisasi Pasar

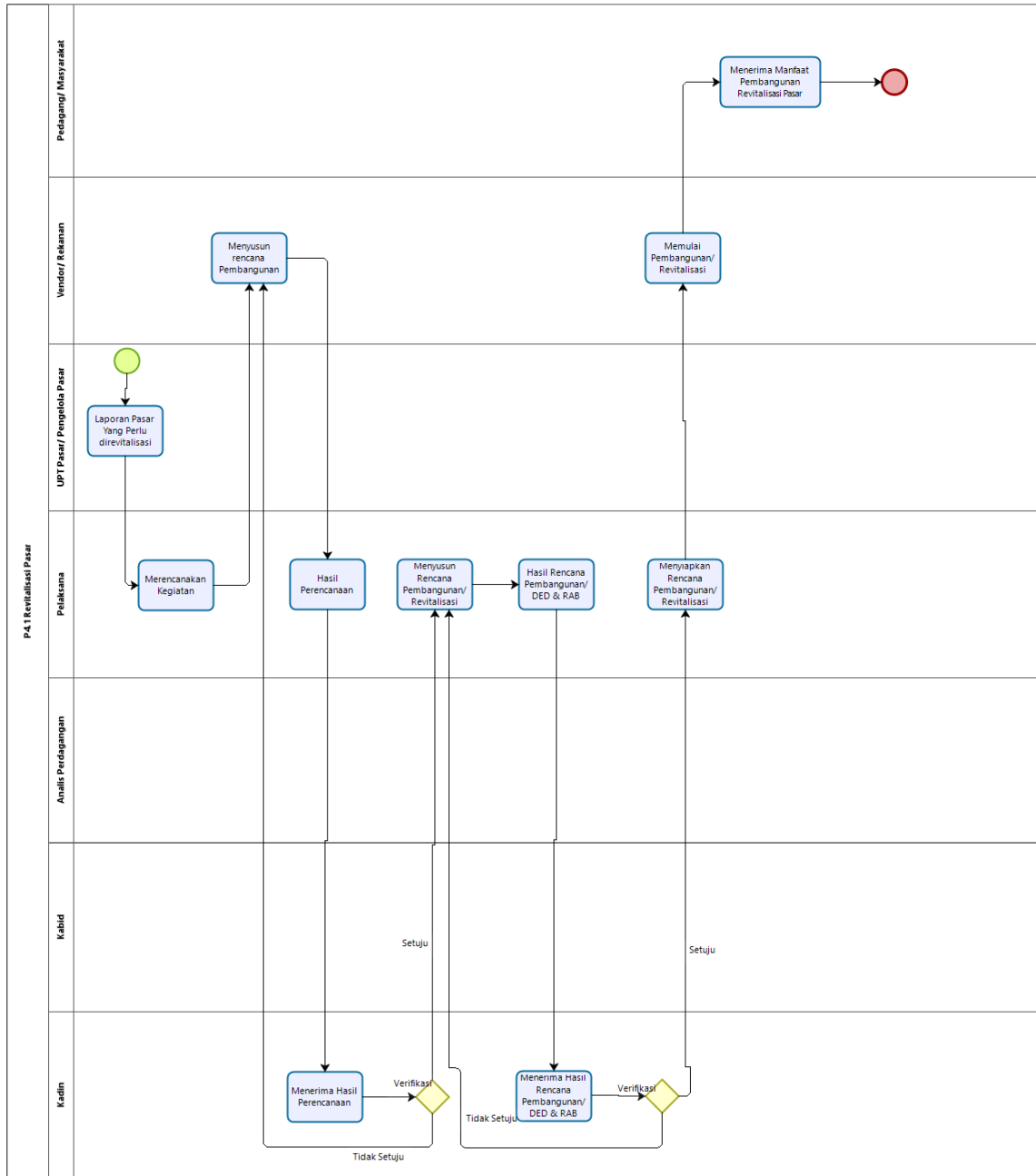

## 23.2 P4.2 Peningkatan sarana dan prasarana pasar

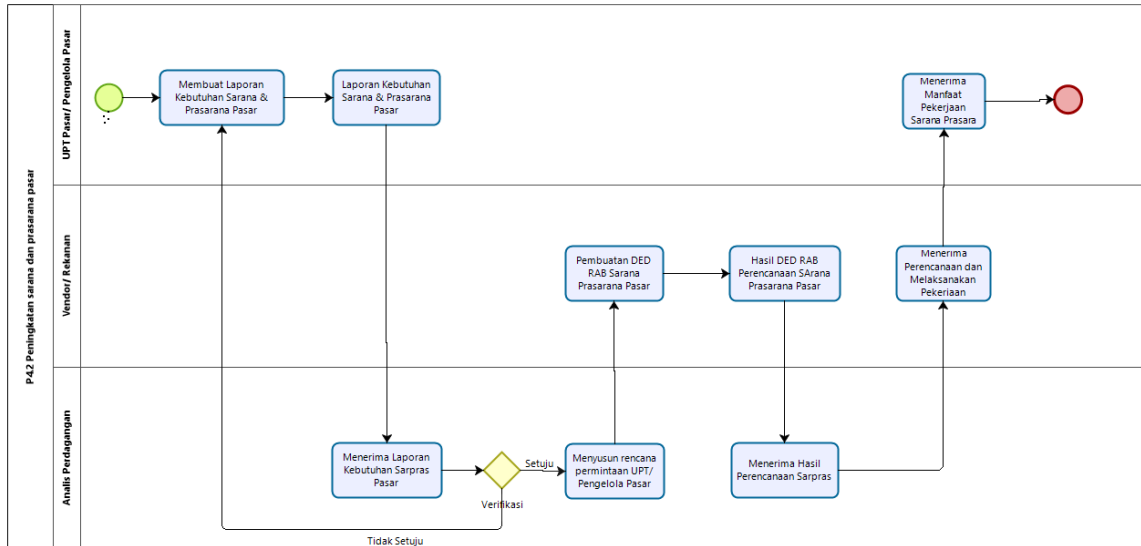

Powered by  
bizagi  
Modeler

## 23.3 P4.3 Pengembangan Pemasaran Produk lokal

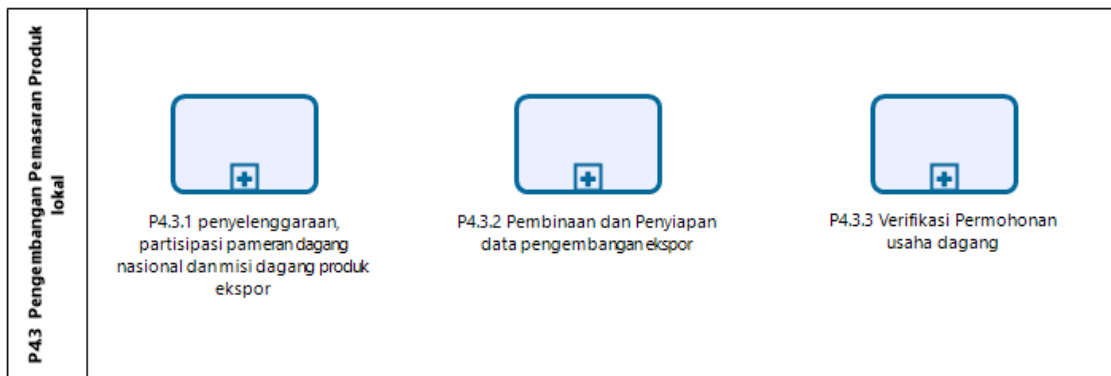

Powered by  
bizagi  
Modeler

## 23.4 P4.4 Fasilitasi ketersediaan Pemantauan dan koordinasi kebutuhan pokok dan barang penting

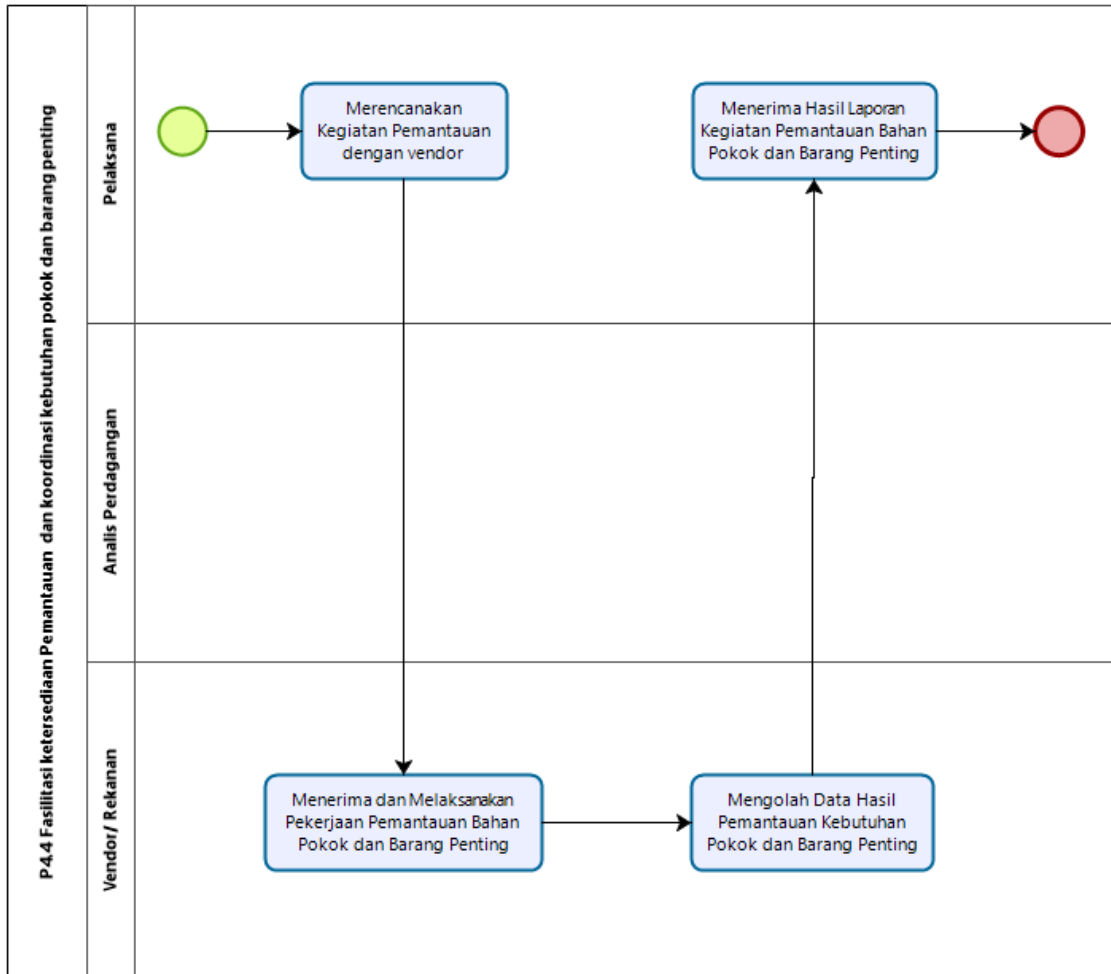

## 23.5 P4.6 Pelaksanaan pengawasan penindakan dan peningkatan PKL menjadi usaha mikro

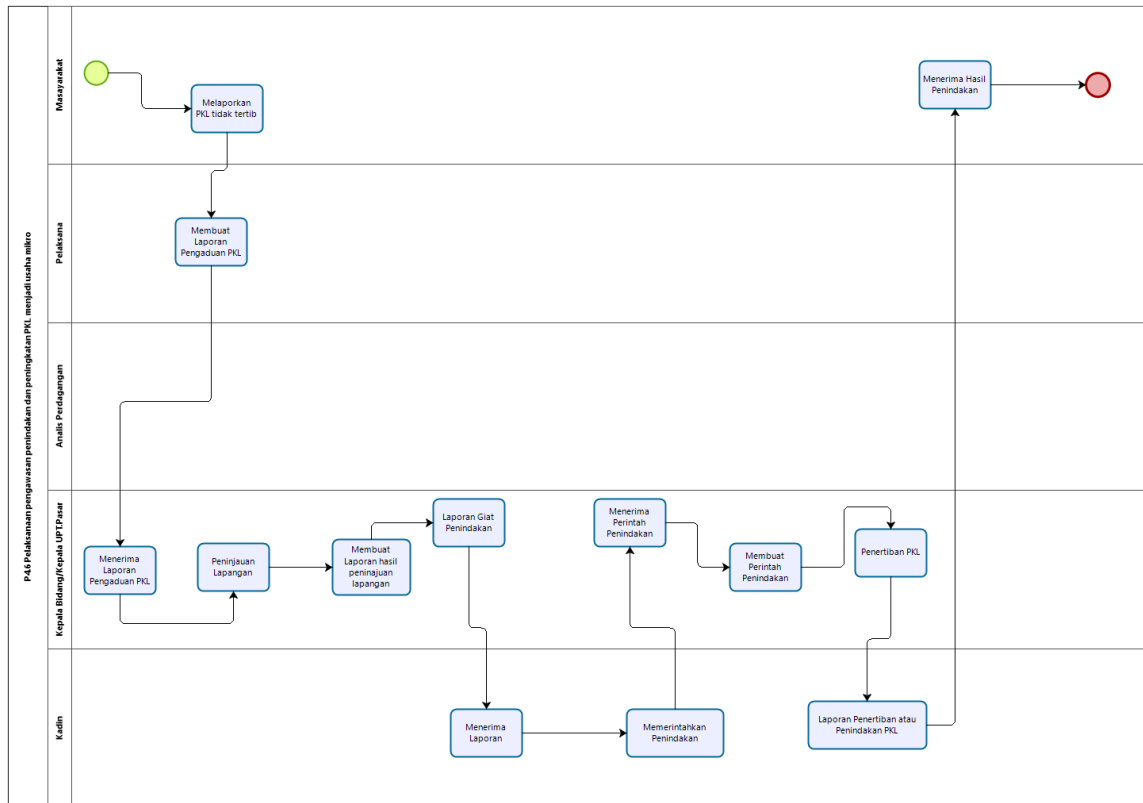

## 23.6 P4.5 Operasi Pasar

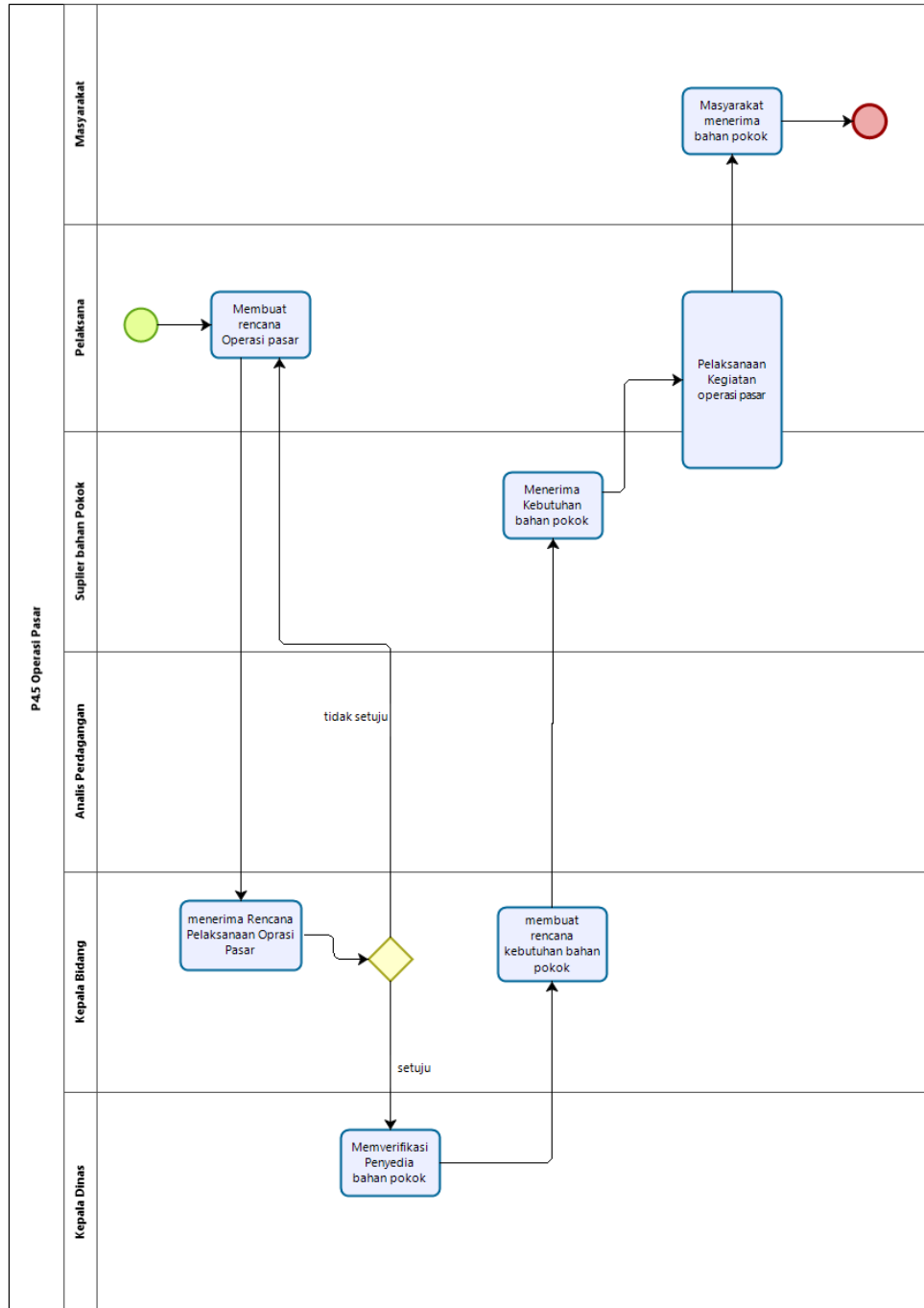

## 24 P4.1 Revitalisasi Pasar

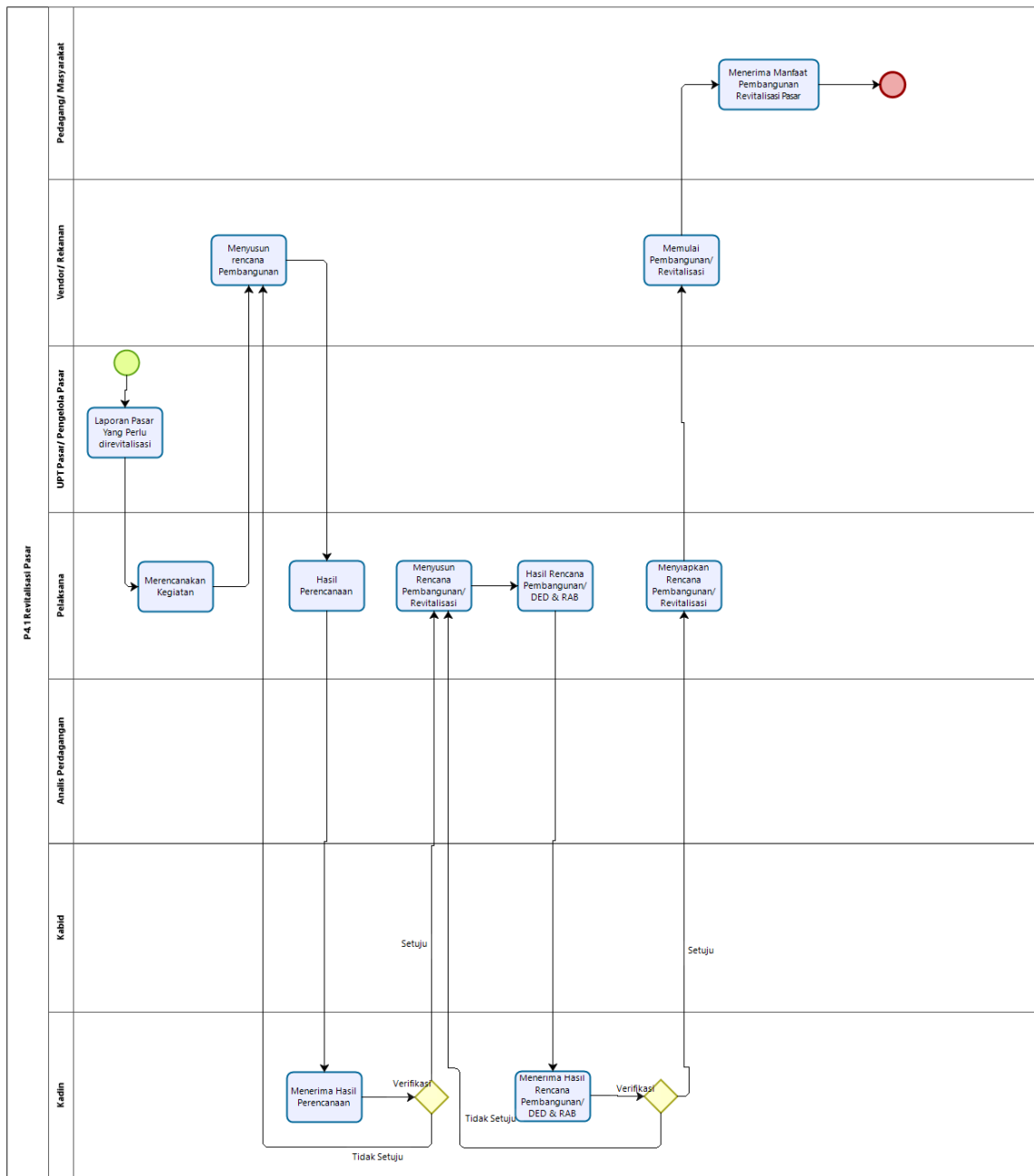

## 25 P4.2 Peningkatan sarana dan prasarana pasar

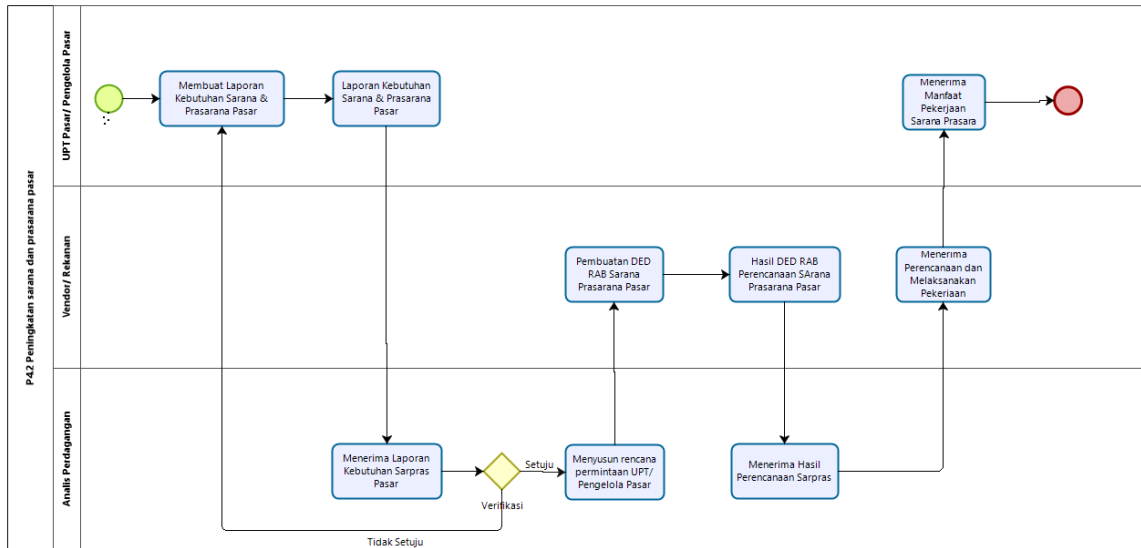



## 26 P4.3 Pengembangan Pemasaran Produk lokal

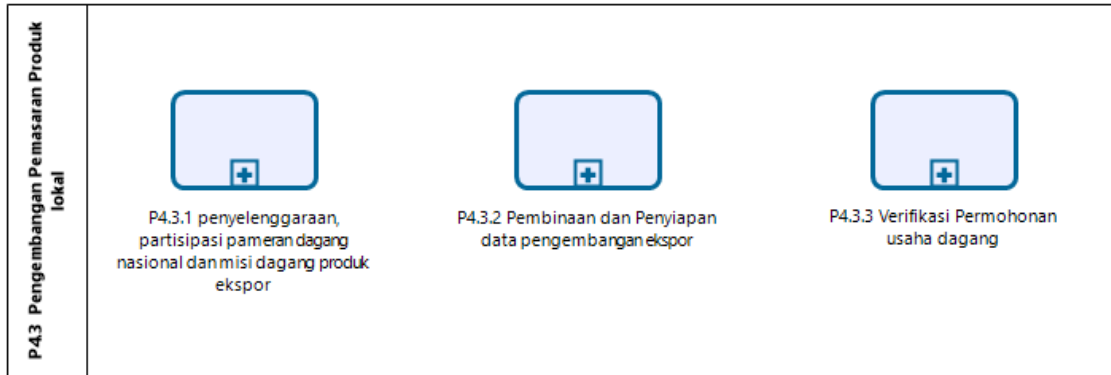

## 26.1 P4.3.1 penyelenggaraan, partisipasi pameran dagang nasional dan misi dagang produk ekspor

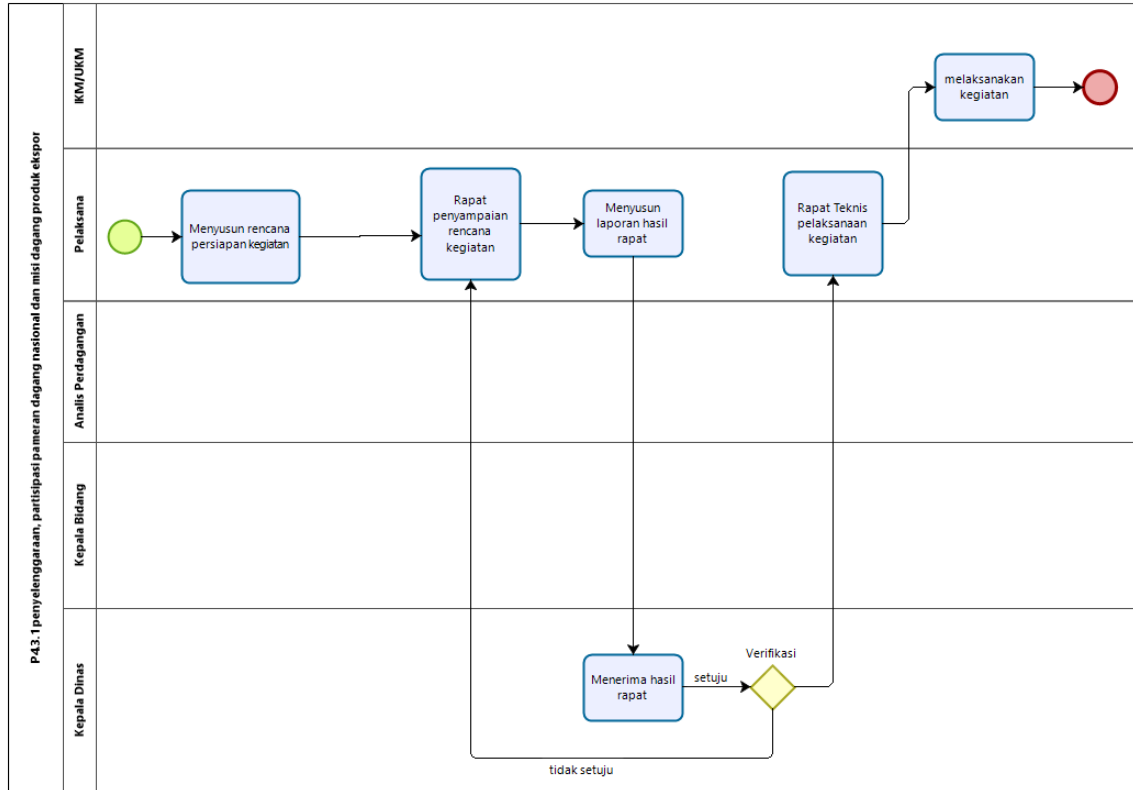

## 26.2 P4.3.2 Pembinaan dan Penyiapan data pengembangan ekspor

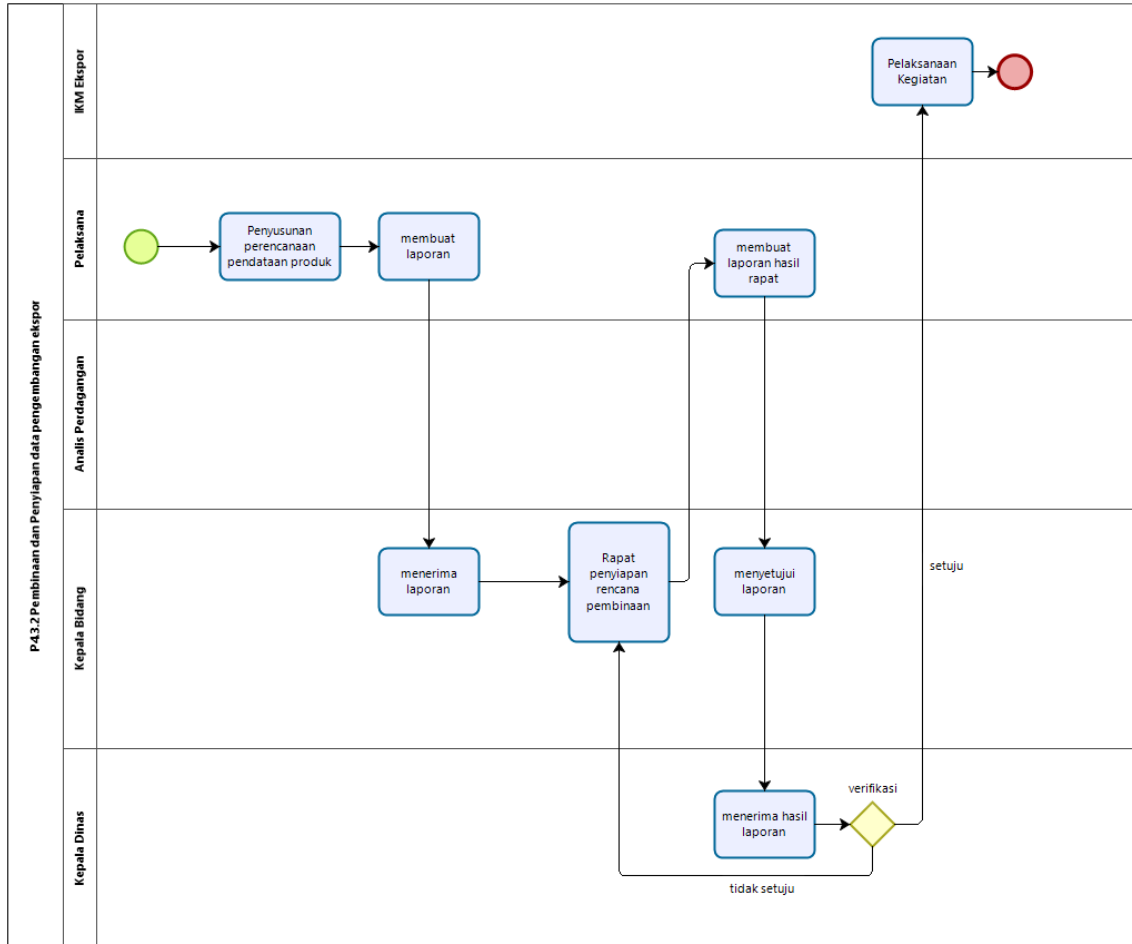

## 26.3 P4.3.3 Verifikasi Permohonan usaha dagang

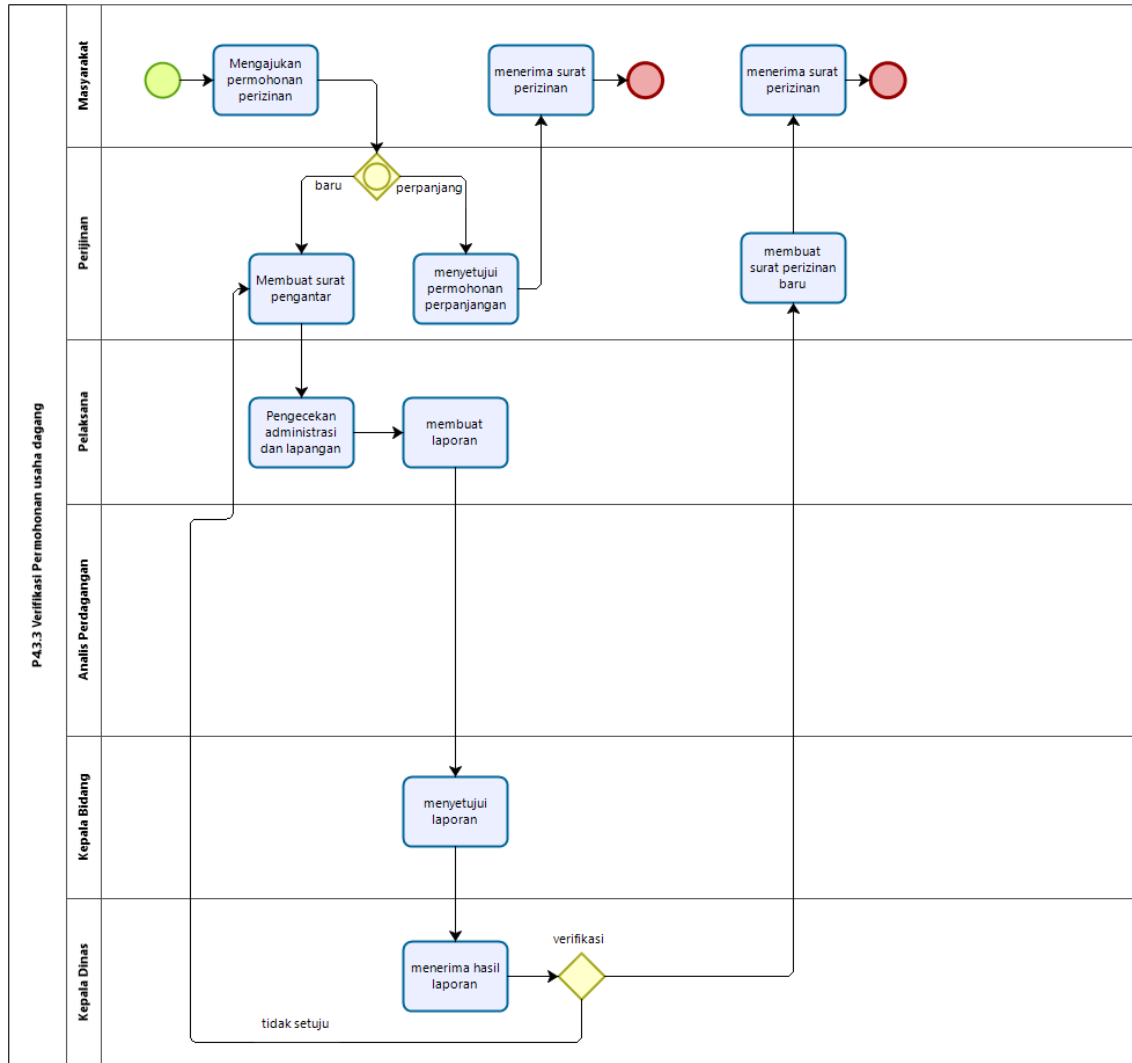

## 27 P4.3.1 penyelenggaraan, partisipasi pameran dagang nasional dan misi dagang produk ekspor

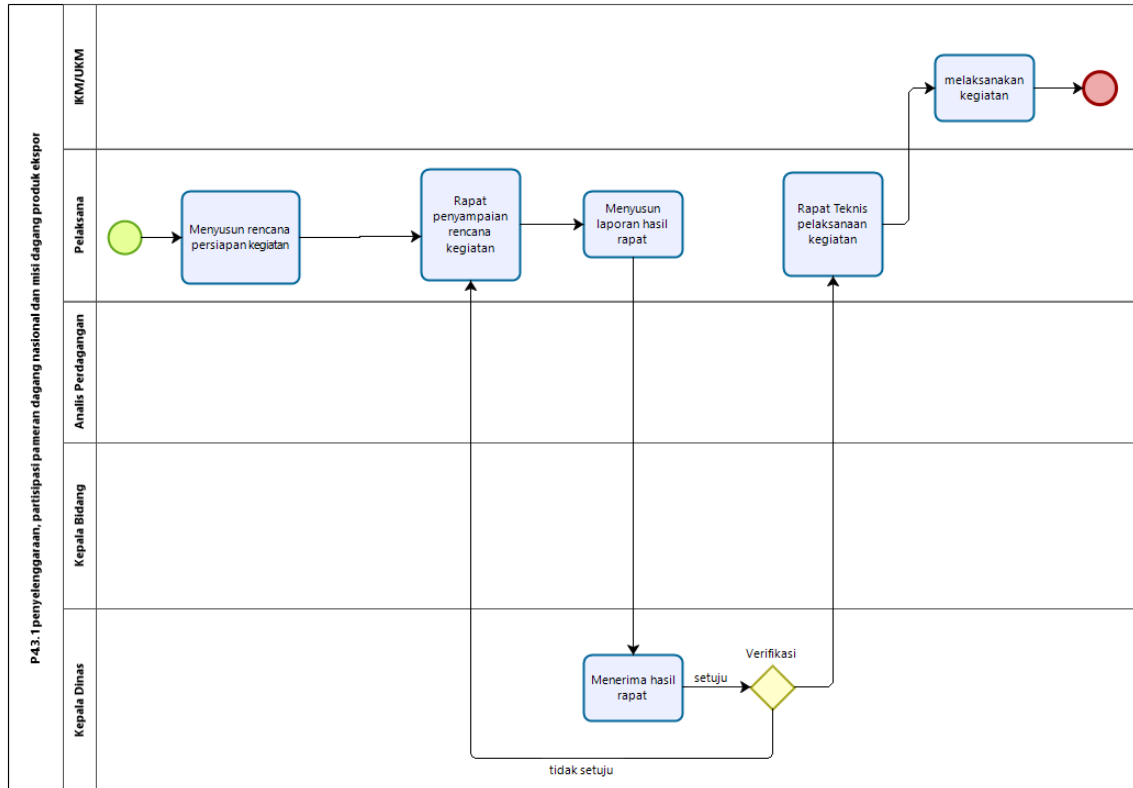

## 28 P4.3.2 Pembinaan dan Penyiapan data pengembangan ekspor

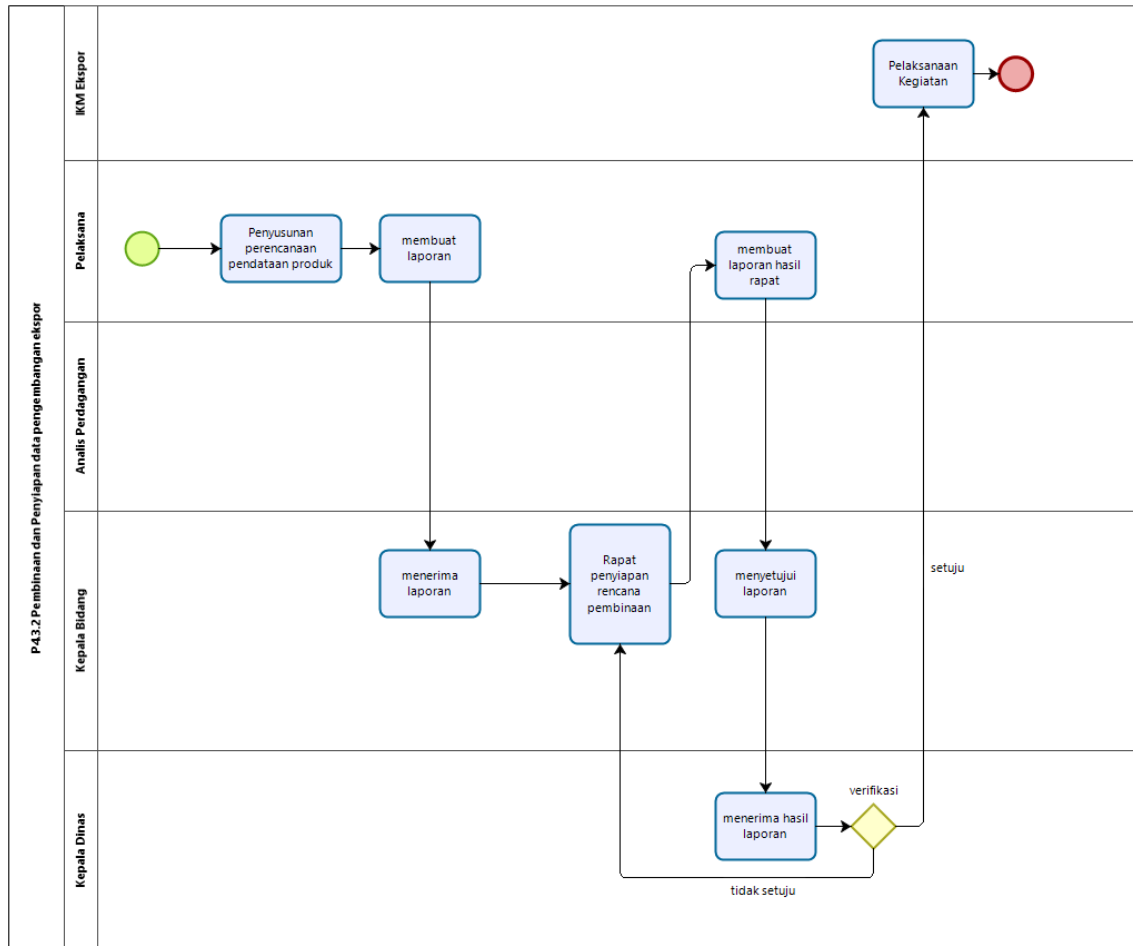

## 29 P4.3.3 Verifikasi Permohonan usaha dagang

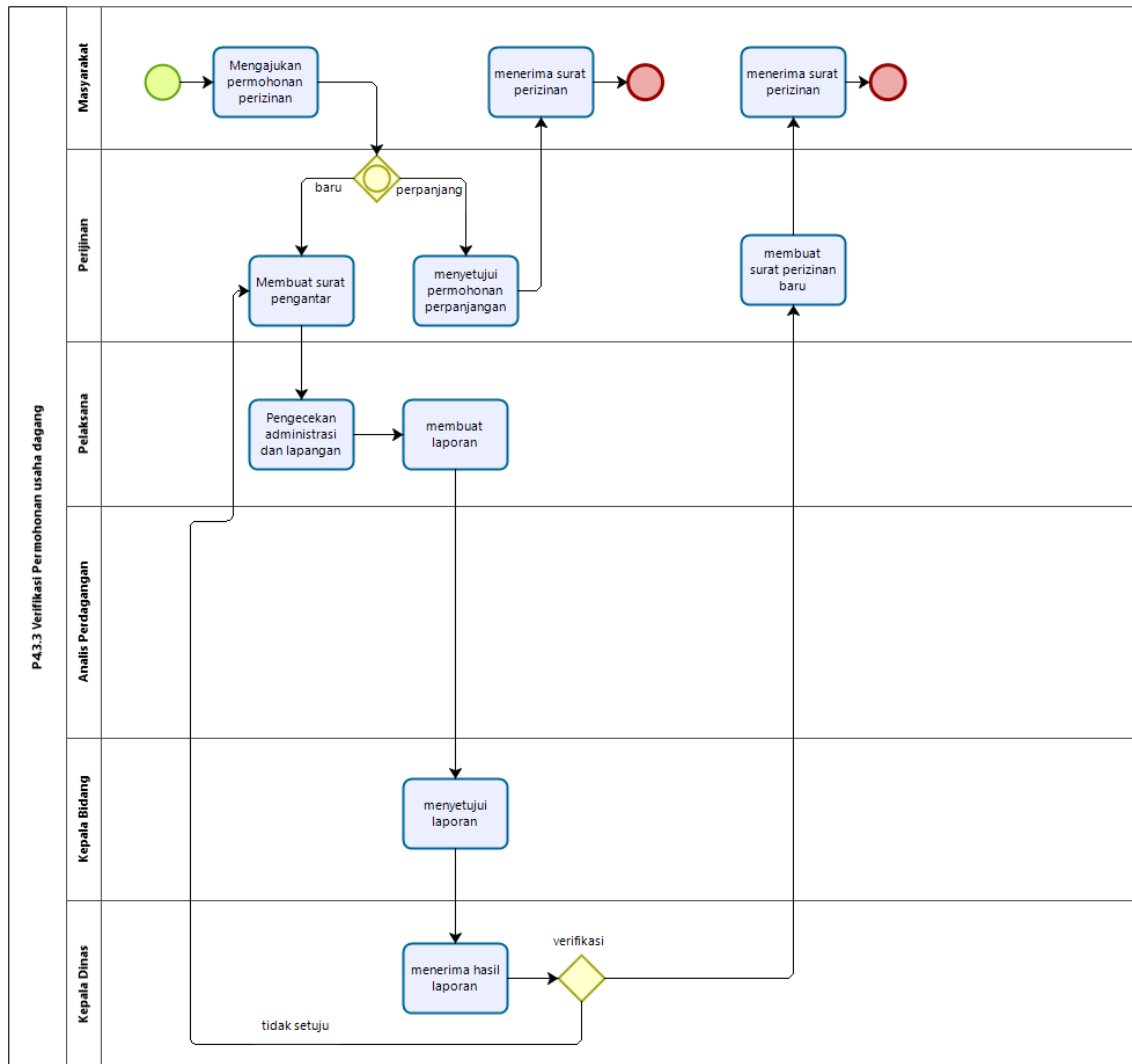

## 30 P4.4 Fasilitas ketersediaan Pemantauan dan koordinasi kebutuhan pokok dan barang penting

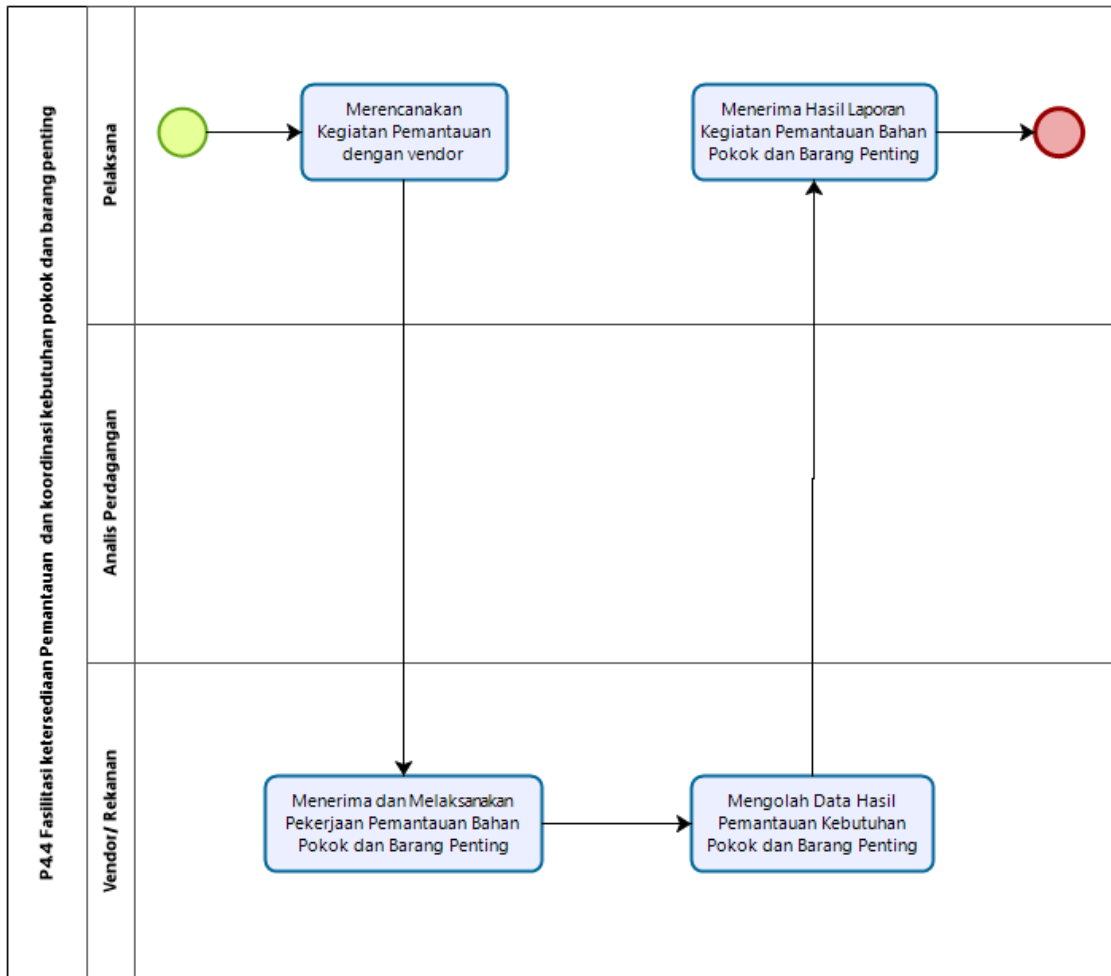



# 31 P4.5 Operasi Pasar

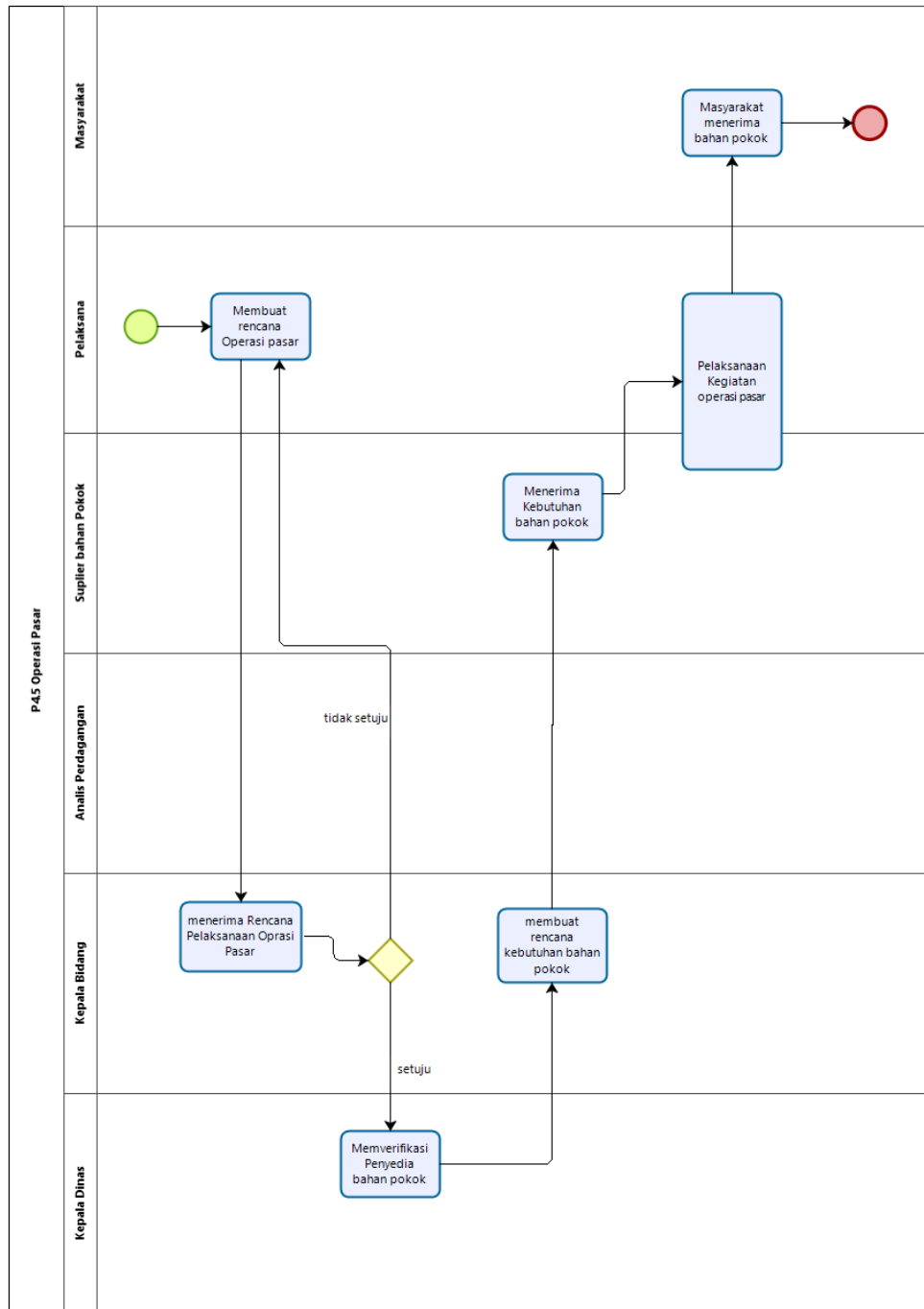

## 32 P4.6 Pelaksanaan pengawasan penindakan dan peningkatan PKL menjadi usaha mikro

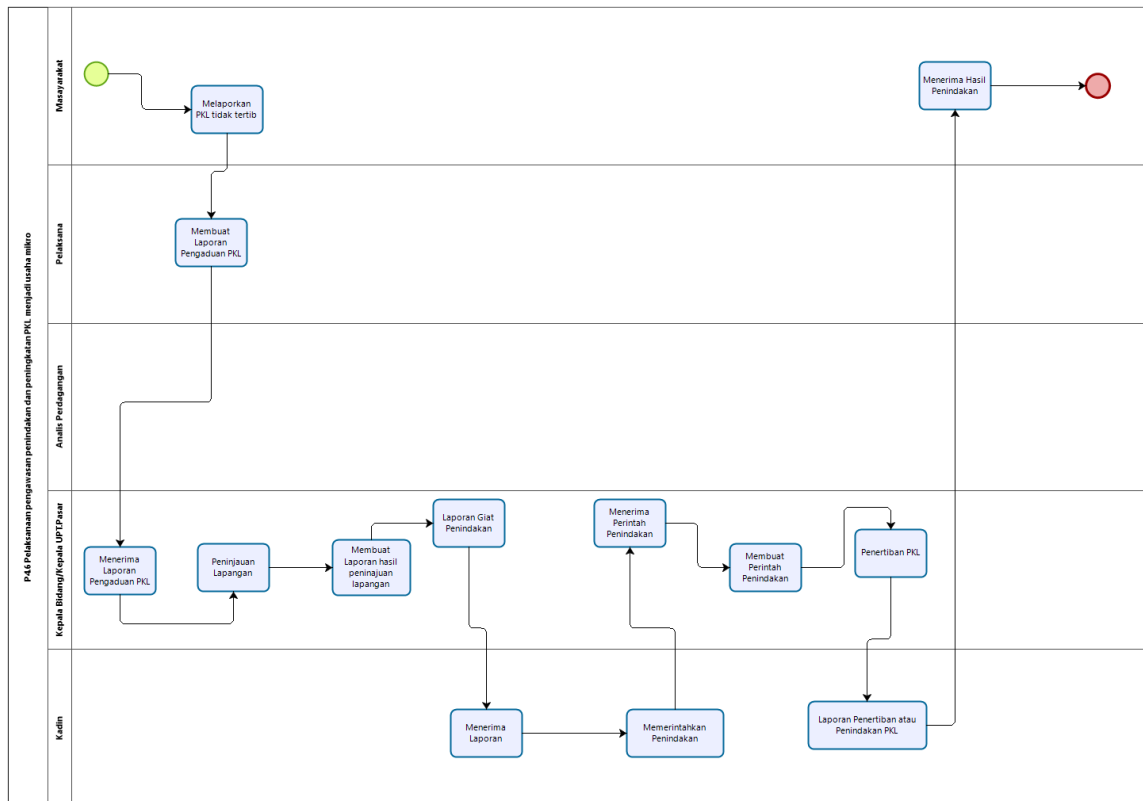

### 33 P5. Pelayanan Teknis

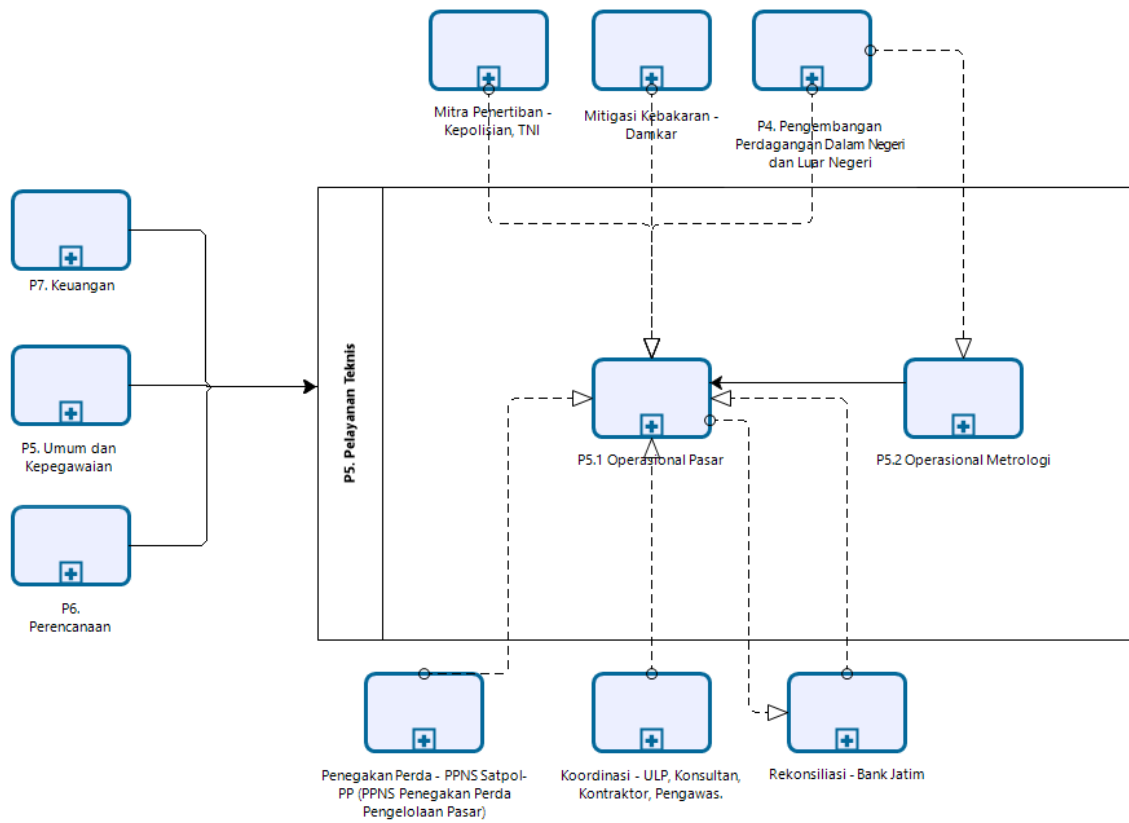

Powered by  
**bizagi**  
Modeler

## 34 P5.1.1 Penertiban Pasar

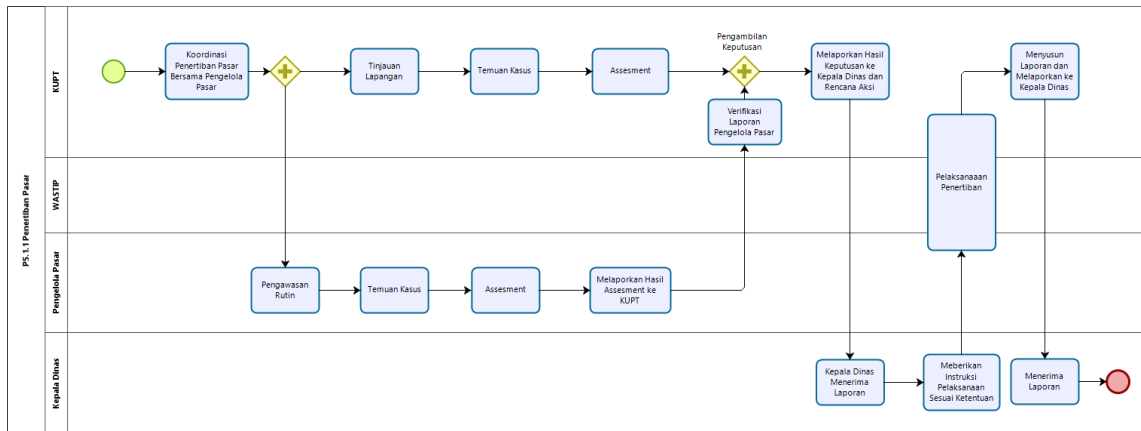

## 34.1 P5.1.2 Pengamanan Pasar

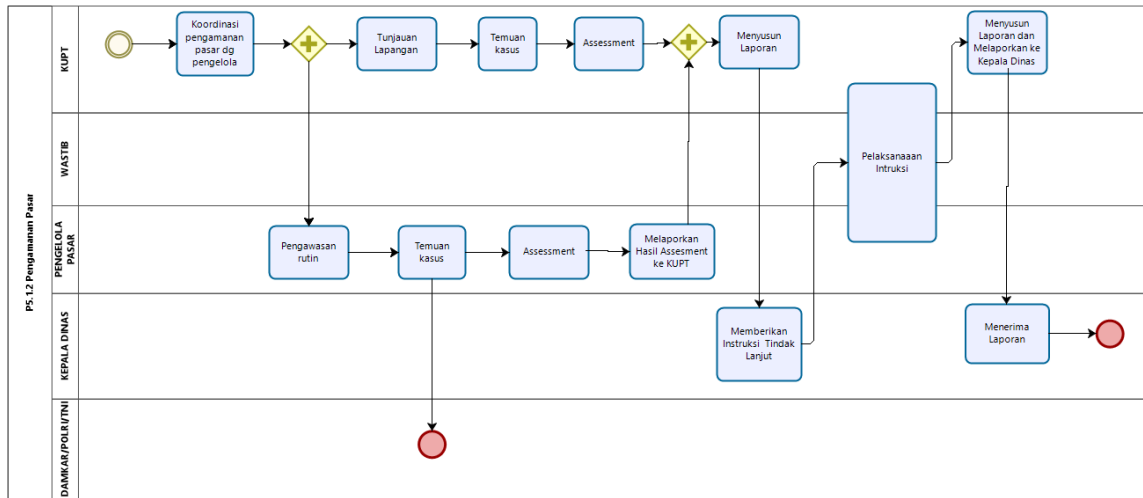

Powered by  
bizagi  
Modeler

## 35 P5.1.2 Pengamanan Pasar

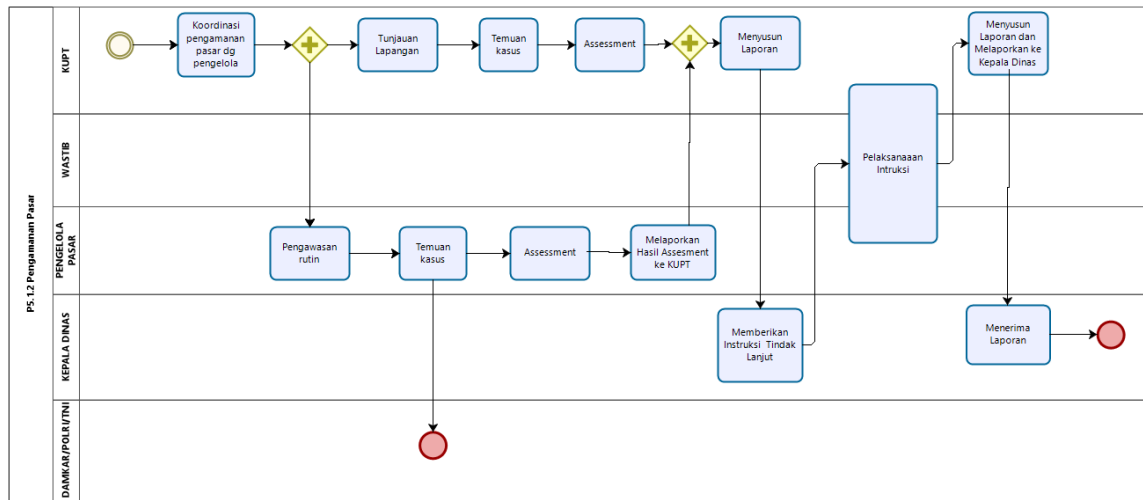

Powered by  
bizagi  
Modeler

# 36 P5.1.3 Pemungutan dan Pengadministrasian Retribusi Pasar

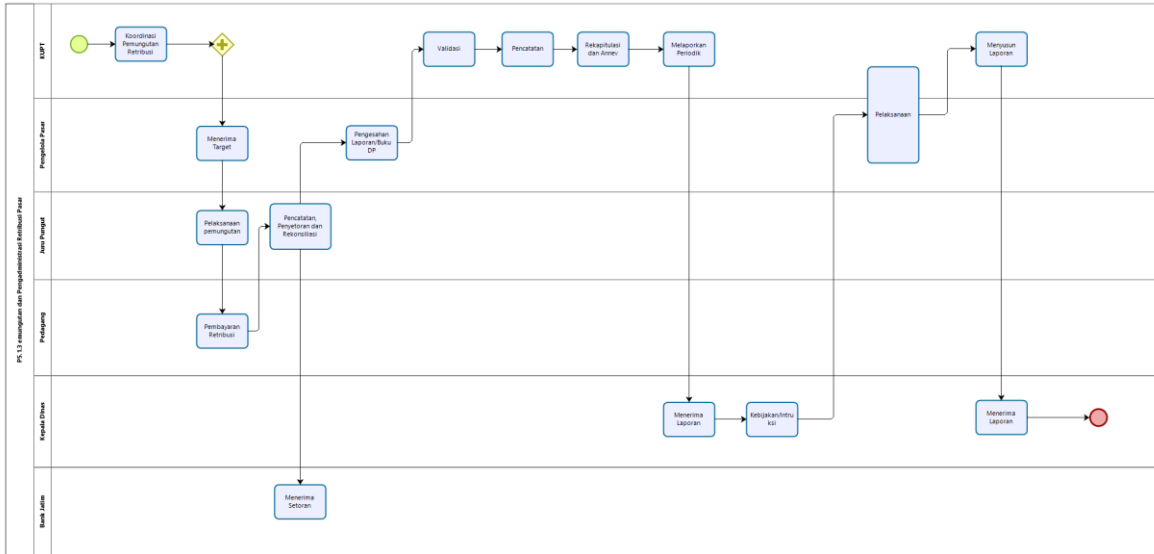

## 37 P5.1.4 Penanganan Permasalahan Pedagang

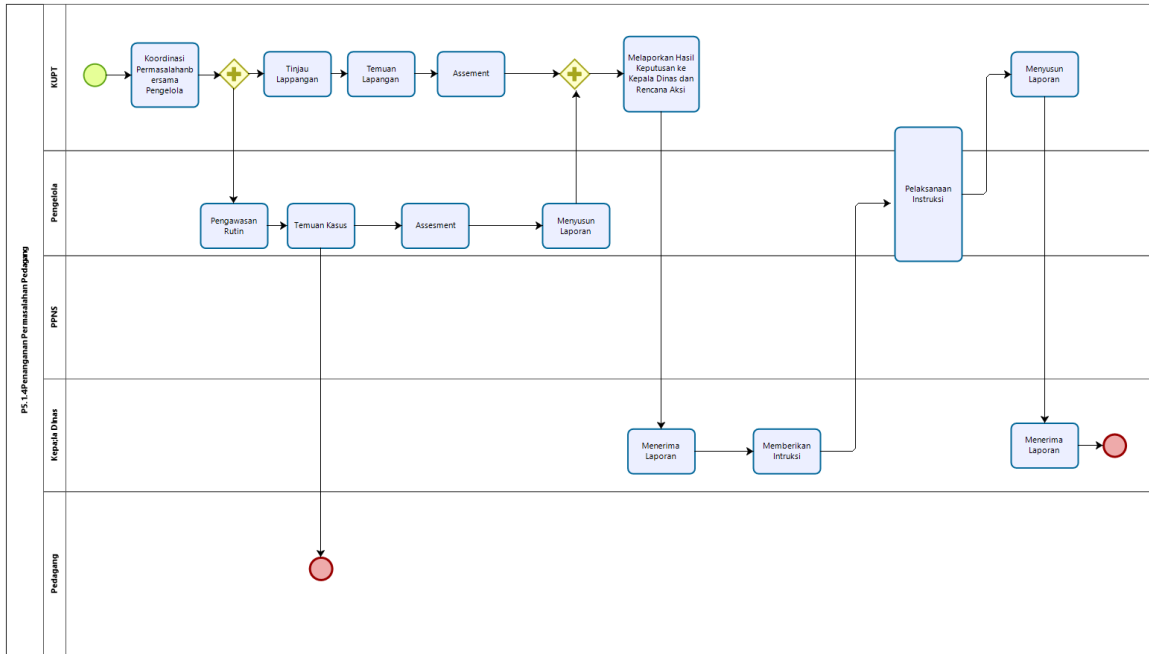



## 38 P5.1.5 Pengelolaan Sarpras

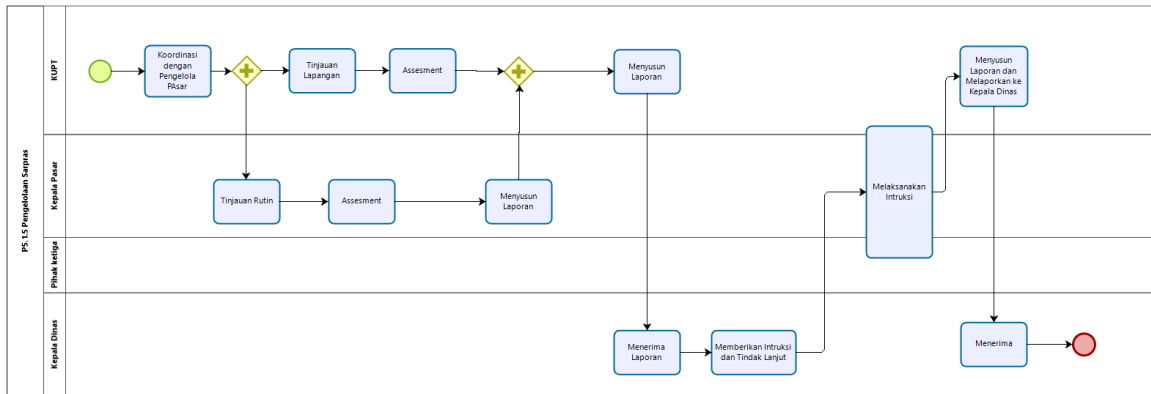

## 39 P5.1.6 Penatausahaan Pasar

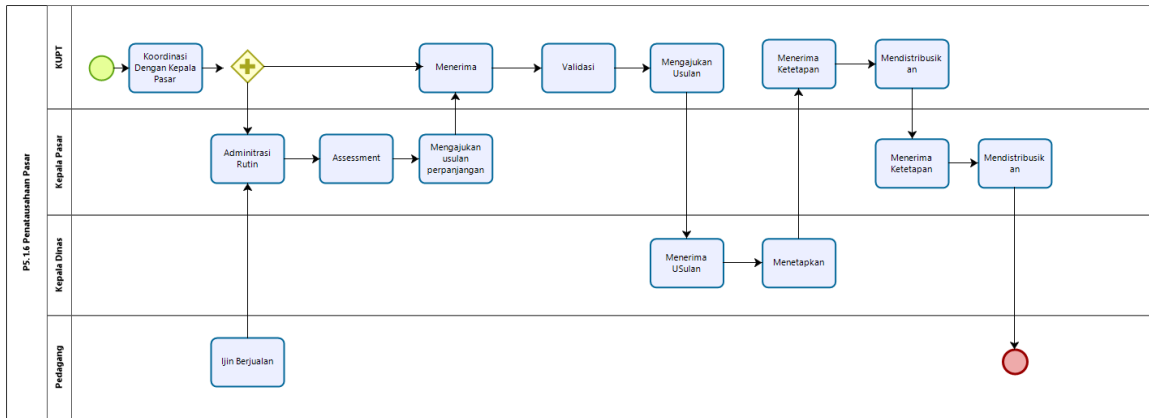

## 40 P5.1.7 Sosialisasi Pedagang

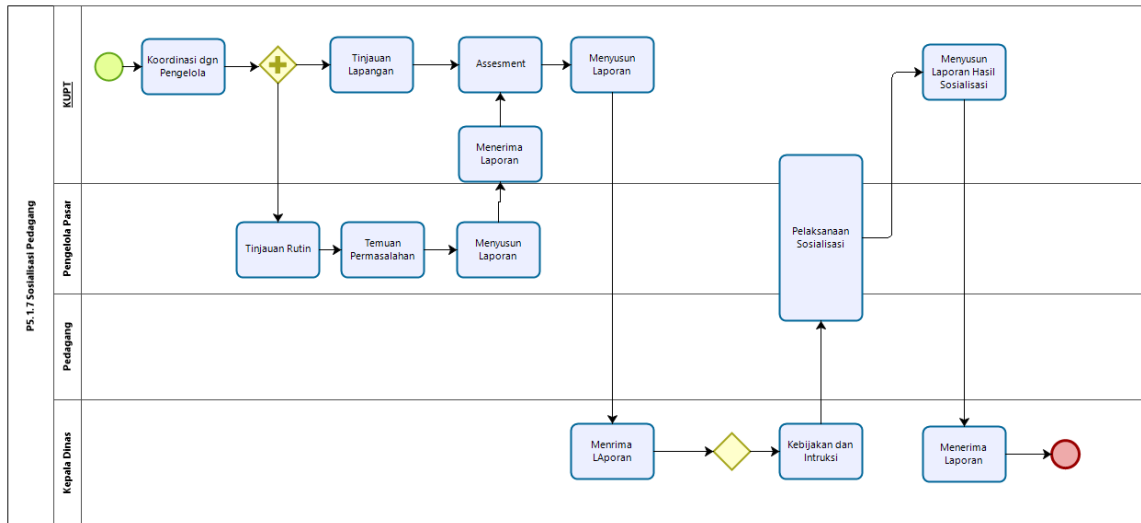

Powered by  
bizagi  
Modeler

# 41 P5.1.8 Kebersihan Pasar

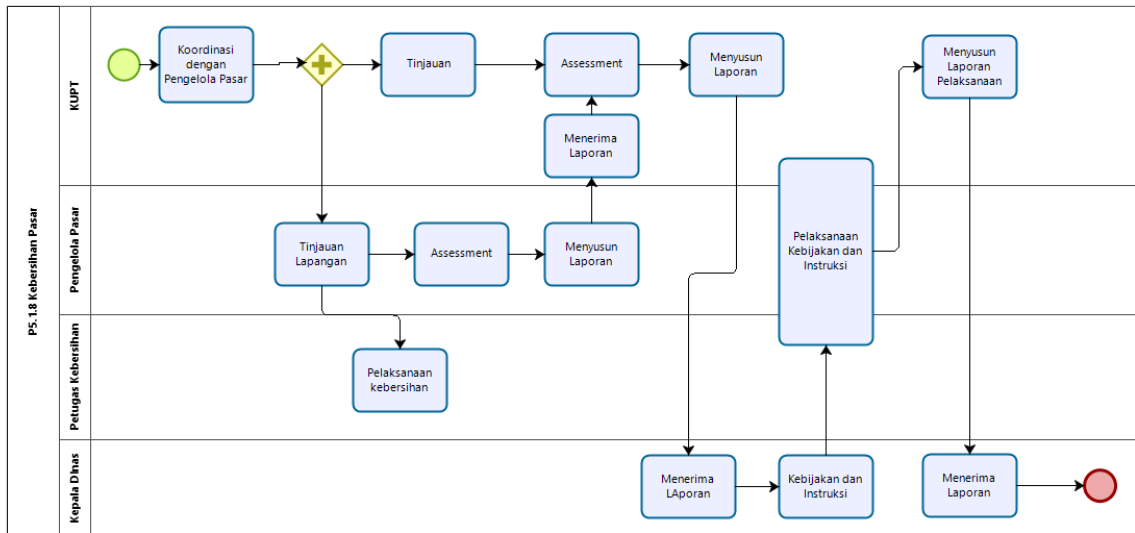

Powered by  
bizagi  
Modeler

## 42 P5.2 Operasional Metrologi

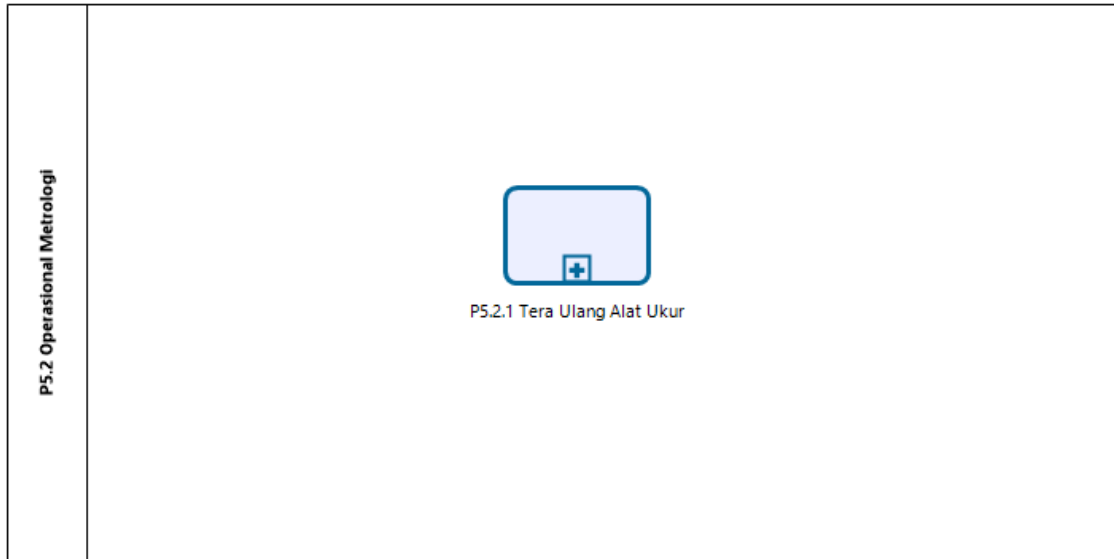

## 42.1 P5.2.1 Tera Ulang Alat Ukur

